

SALTY WATERCOLOR

Alle Rechte dieser Ausgabe bei © Edition Michael Fischer GmbH, Igling
www.emf-verlag.de
ISBN 978-3-7459-3173-0

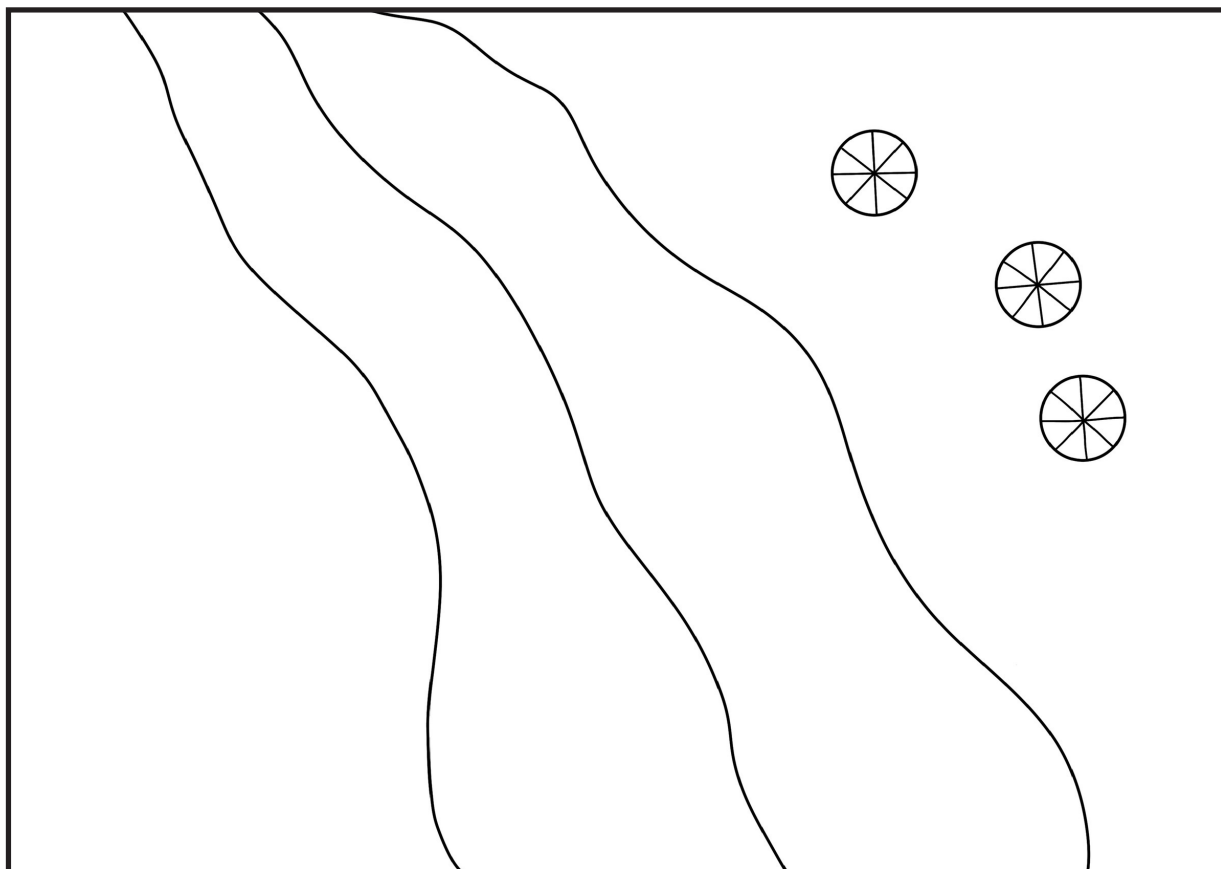

TAG UNTER DEM SONNENSCHIRM, SEITE 32

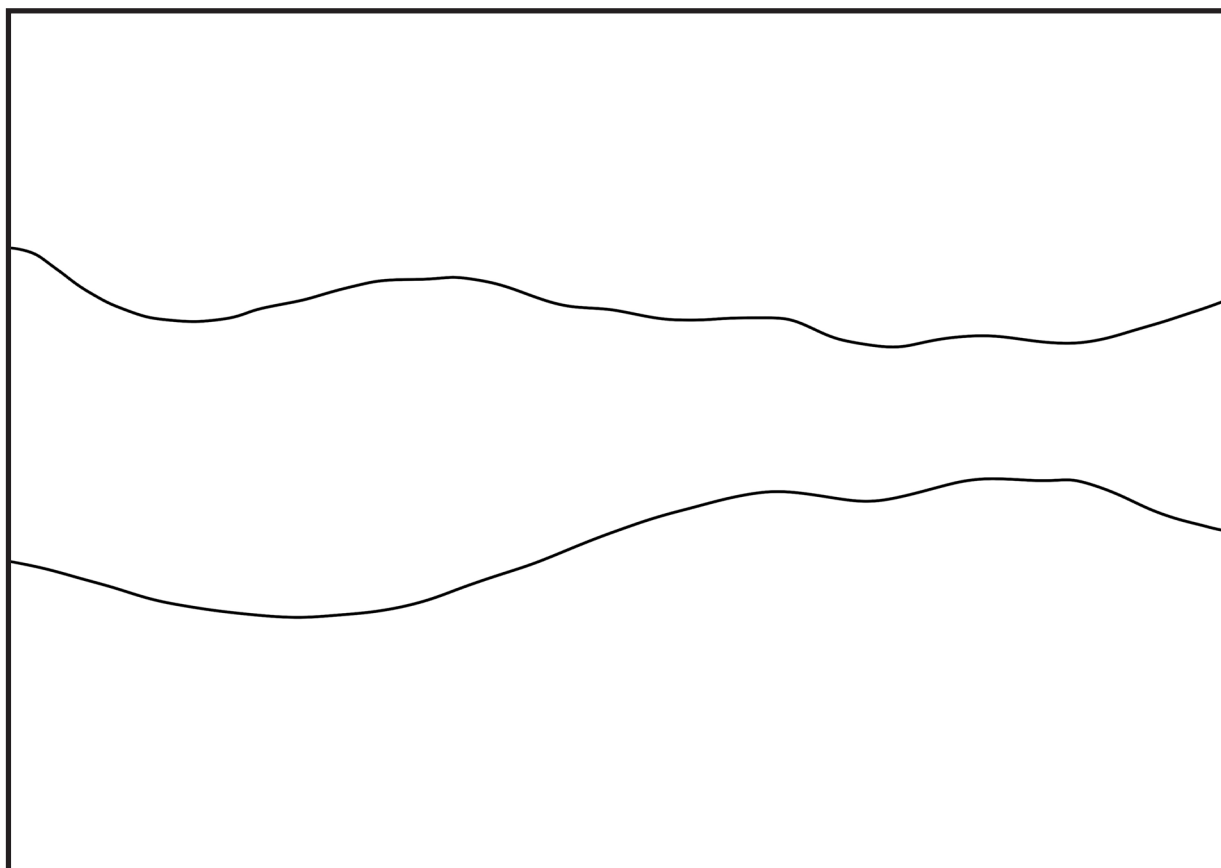

SPAZIERGANG AM STRAND, SEITE 38

SALTY WATERCOLOR

Alle Rechte dieser Ausgabe bei © Edition Michael Fischer GmbH, Igling
www.emf-verlag.de
ISBN 978-3-7459-3173-0

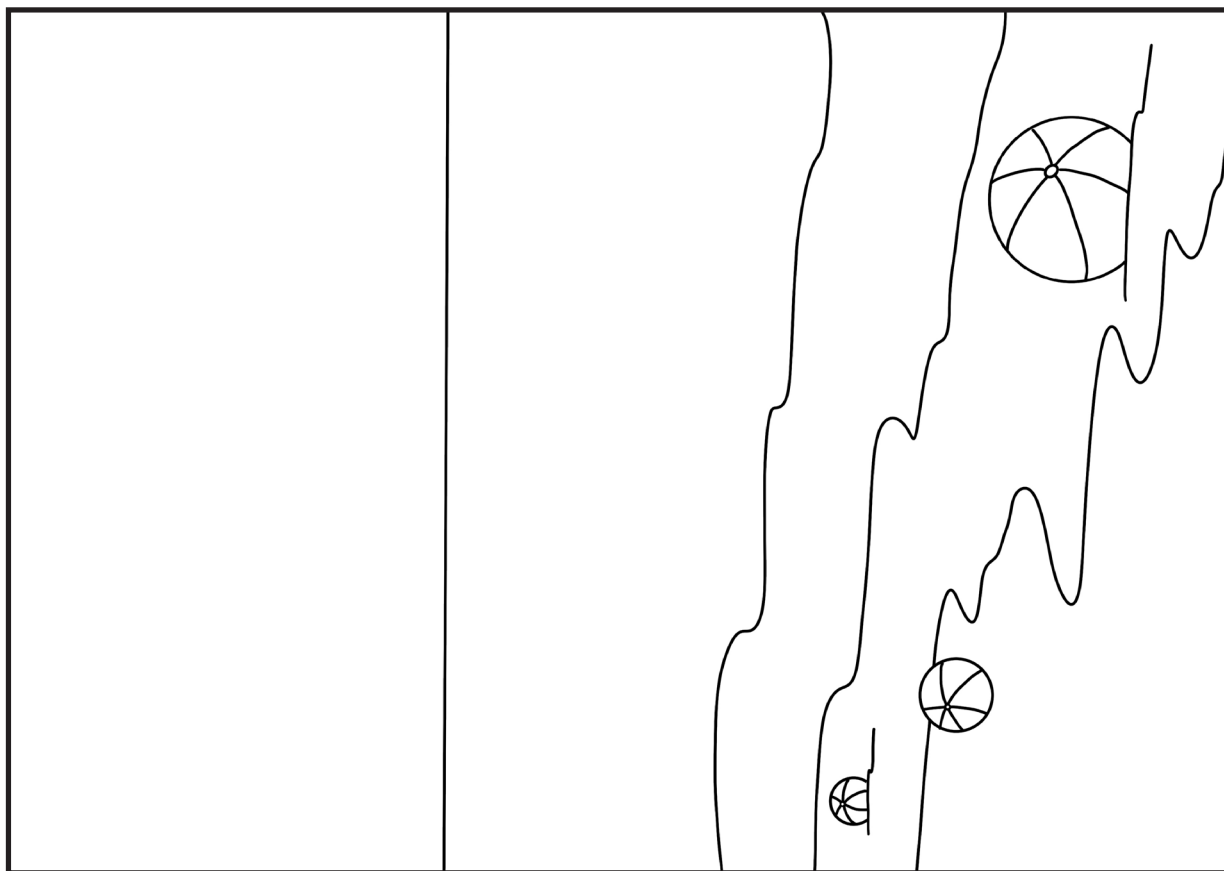

BALLSPIELE AM STRAND, SEITE 42

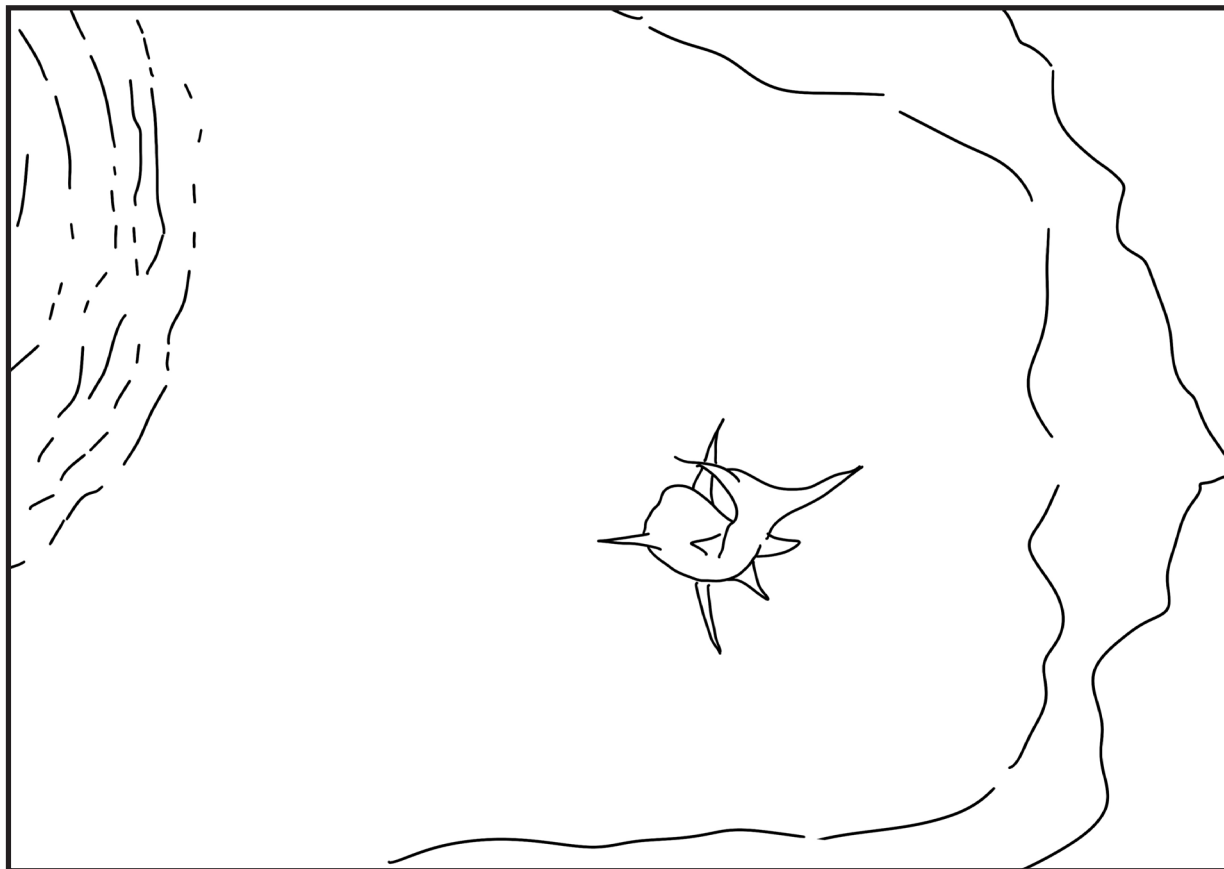

HAI IN DER TIEFSEE, SEITE 48

SALTY WATERCOLOR

Alle Rechte dieser Ausgabe bei © Edition Michael Fischer GmbH, Igling
www.emf-verlag.de
ISBN 978-3-7459-3173-0

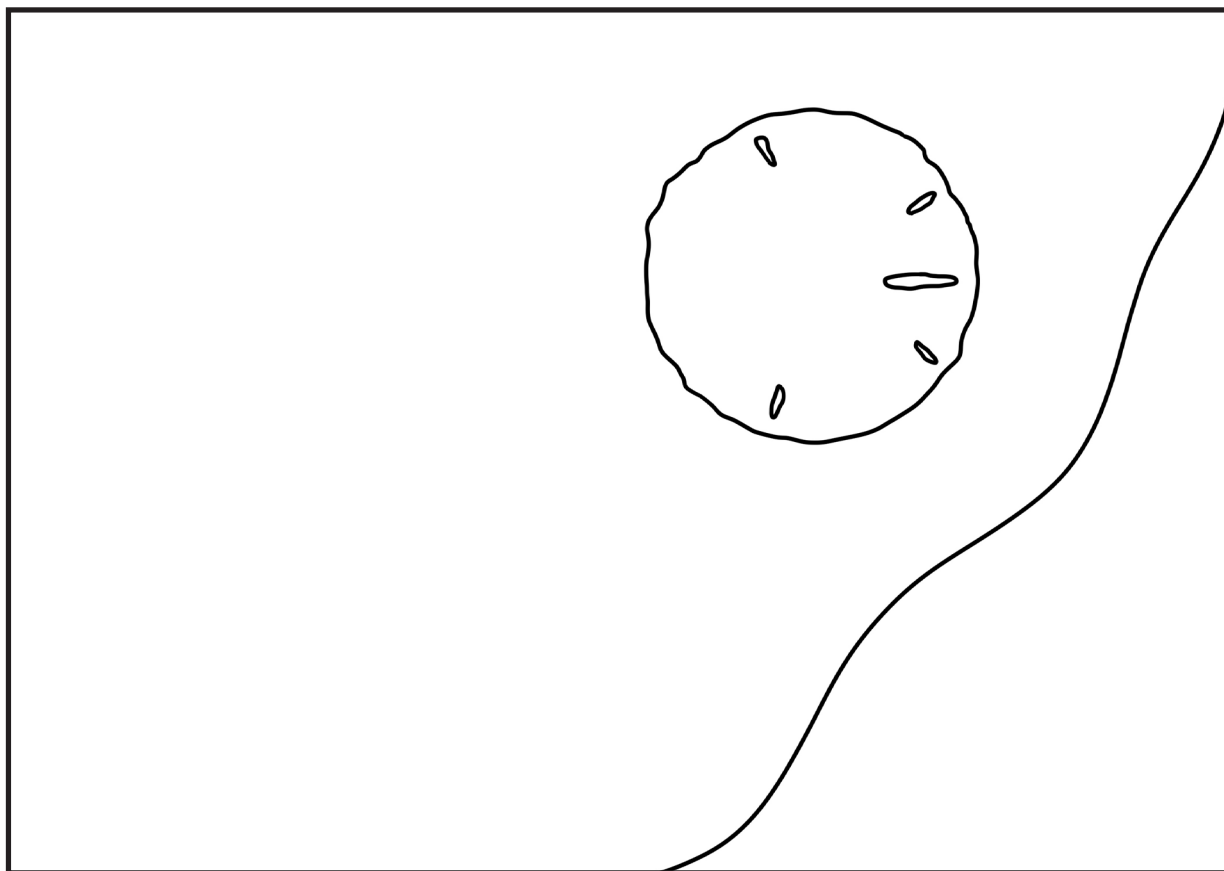

SANDDOLLAR - GLÜCKSBINGER DES MEERES, SEITE 52

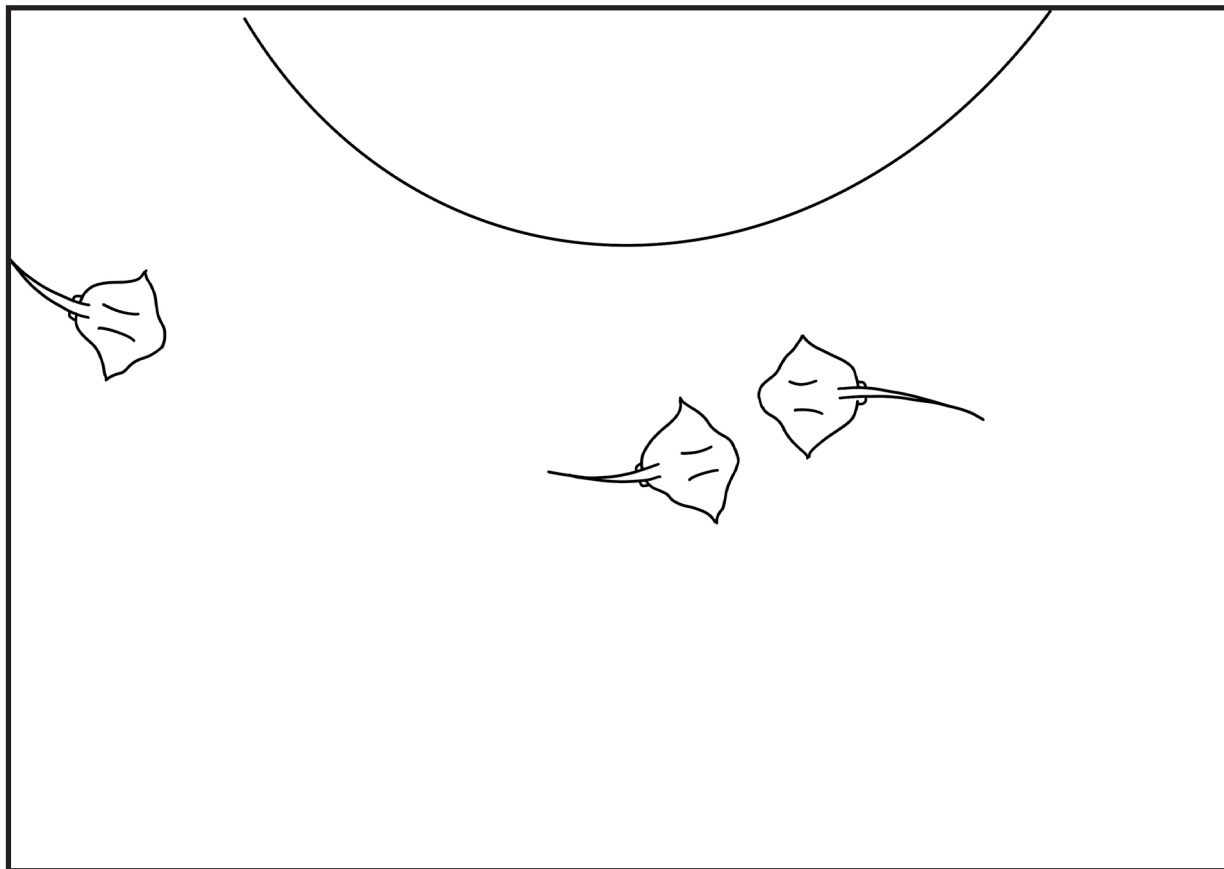

SPIELLENDE ROCHEN, SEITE 56

SALTY WATERCOLOR

Alle Rechte dieser Ausgabe bei © Edition Michael Fischer GmbH, Igling
www.emf-verlag.de
ISBN 978-3-7459-3173-0

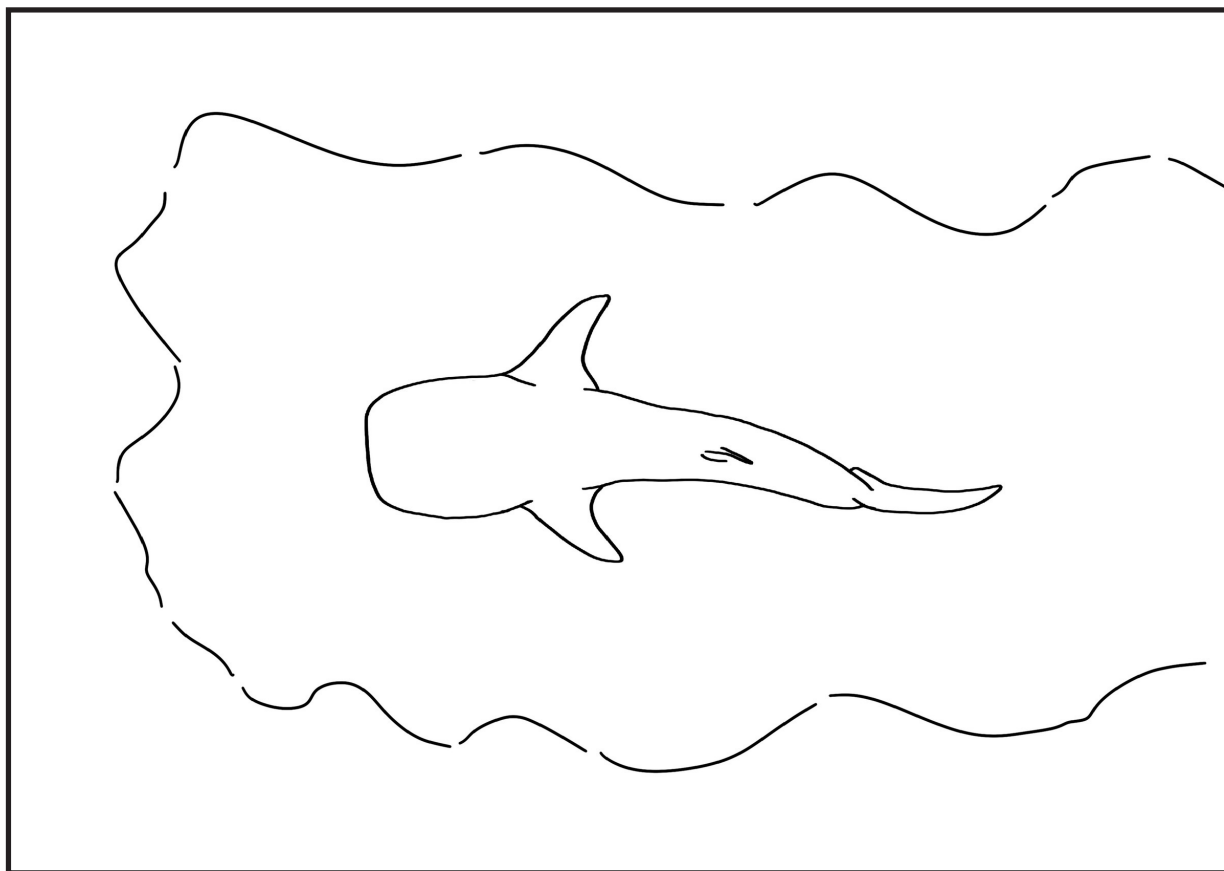

WALHAI AM RIFF, SEITE 60

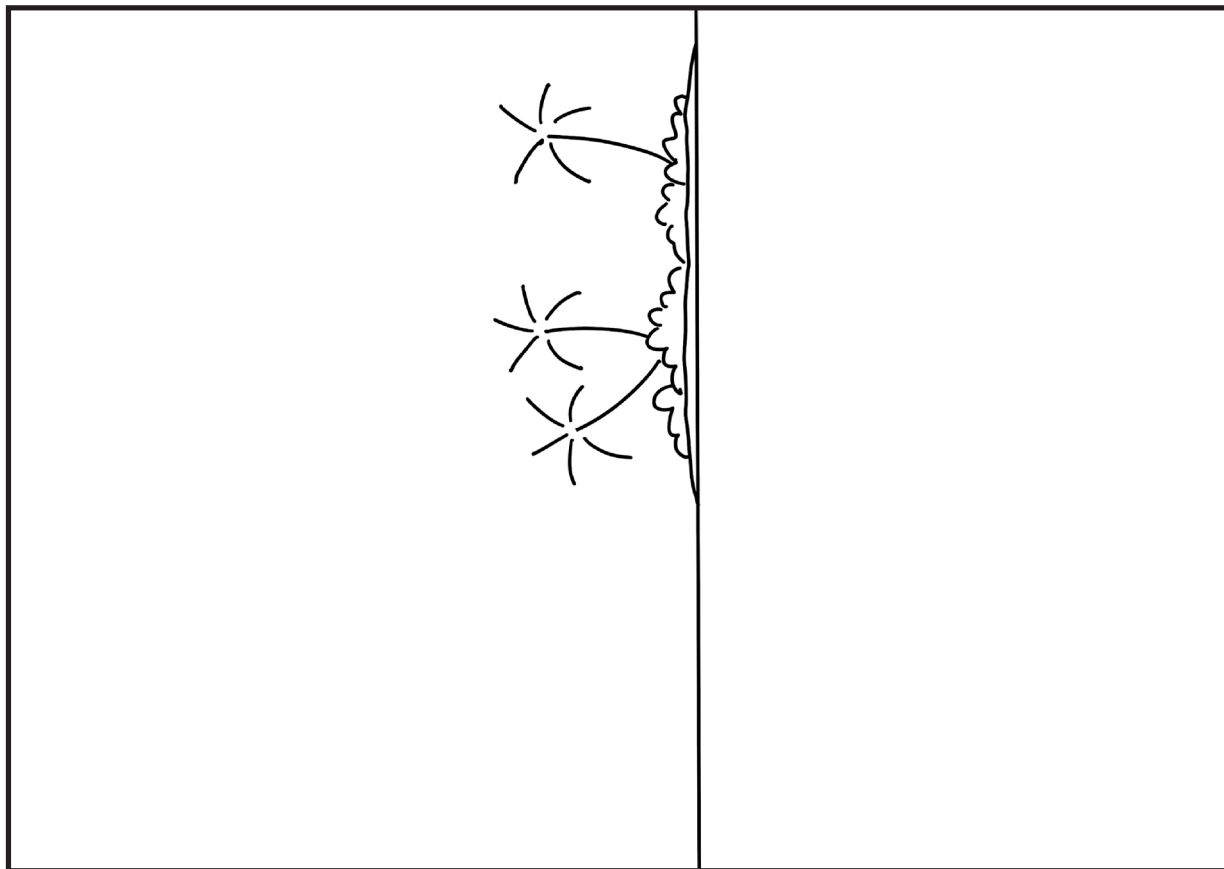

EINSAME INSEL, SEITE 64

SALTY WATERCOLOR

Alle Rechte dieser Ausgabe bei © Edition Michael Fischer GmbH, Igling
www.emf-verlag.de
ISBN 978-3-7459-3173-0

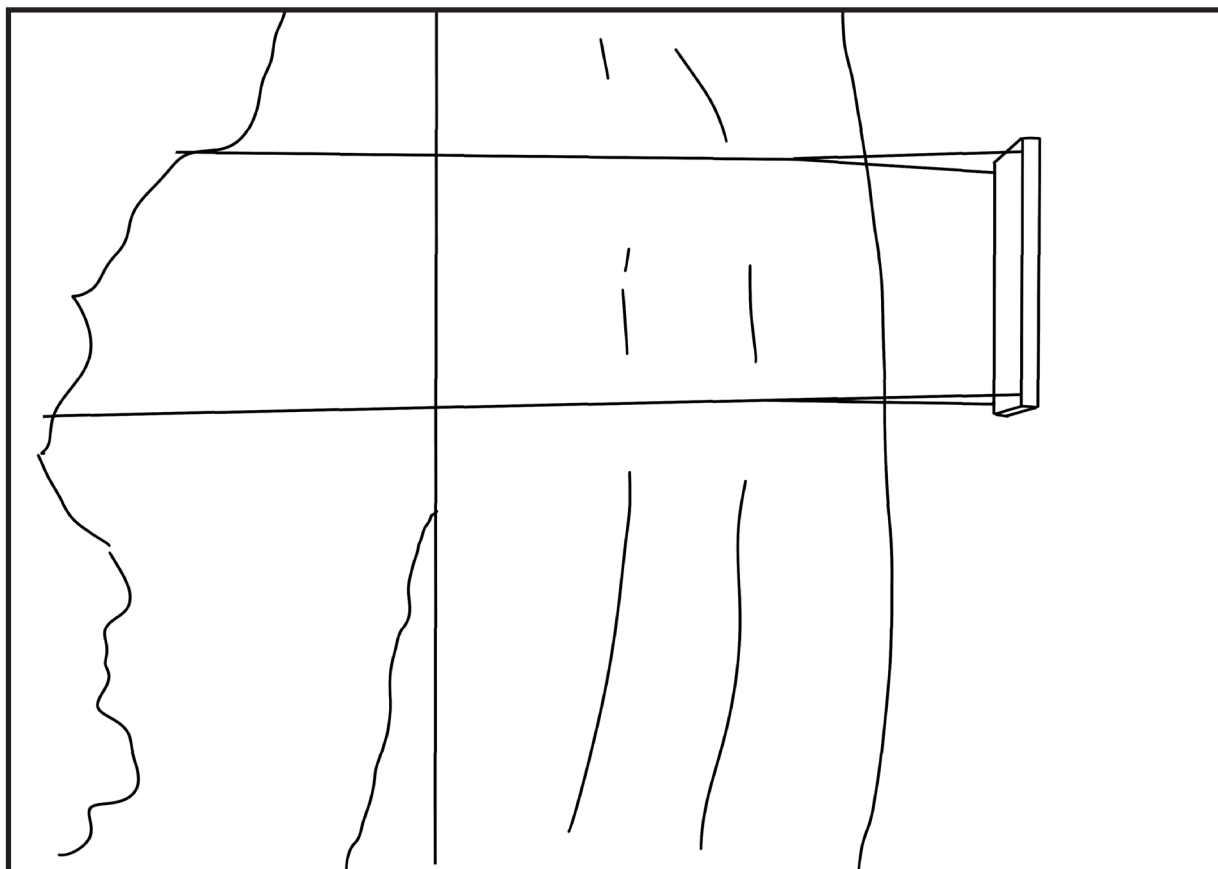

SCHAUKELN AM STRAND, SEITE 68

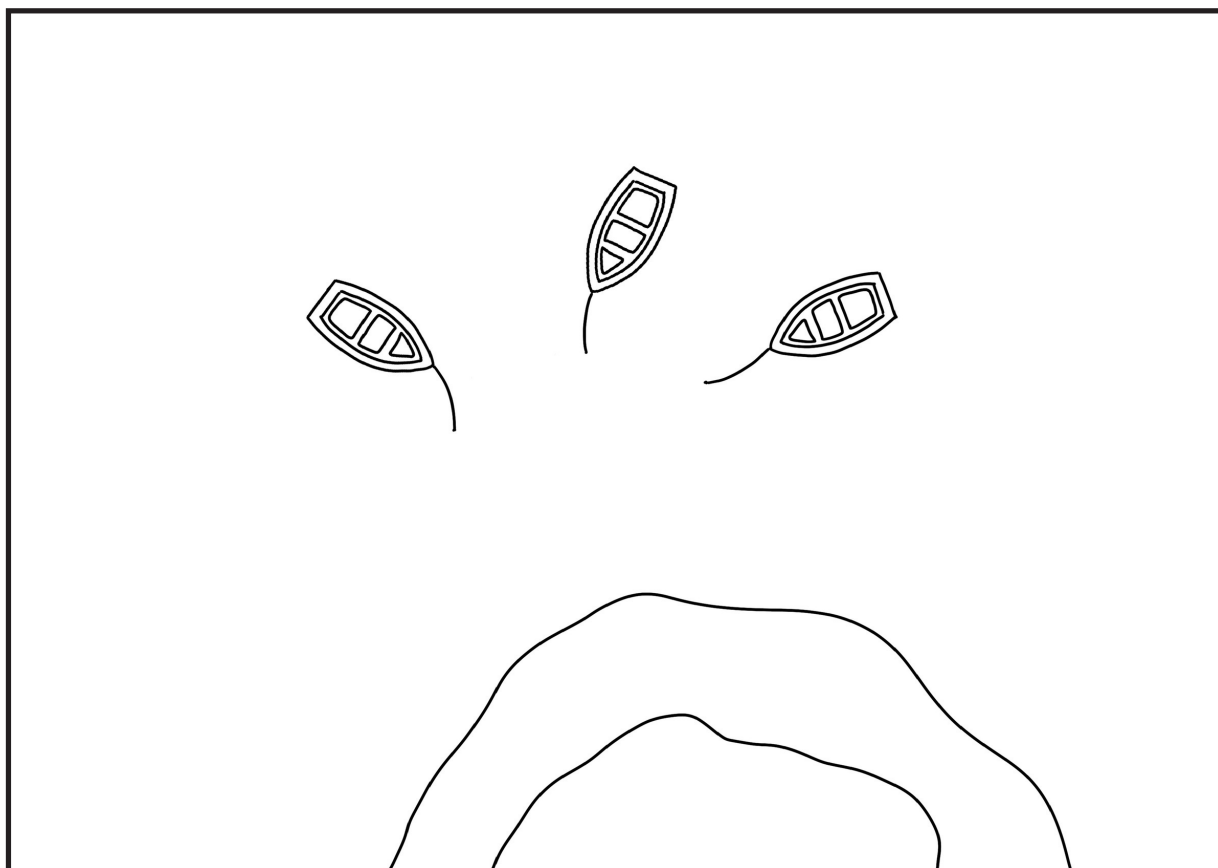

BUNTE SÜDSEEBOOTE, SEITE 74

SALTY WATERCOLOR

Alle Rechte dieser Ausgabe bei © Edition Michael Fischer GmbH, Igling
www.emf-verlag.de
ISBN 978-3-7459-3173-0

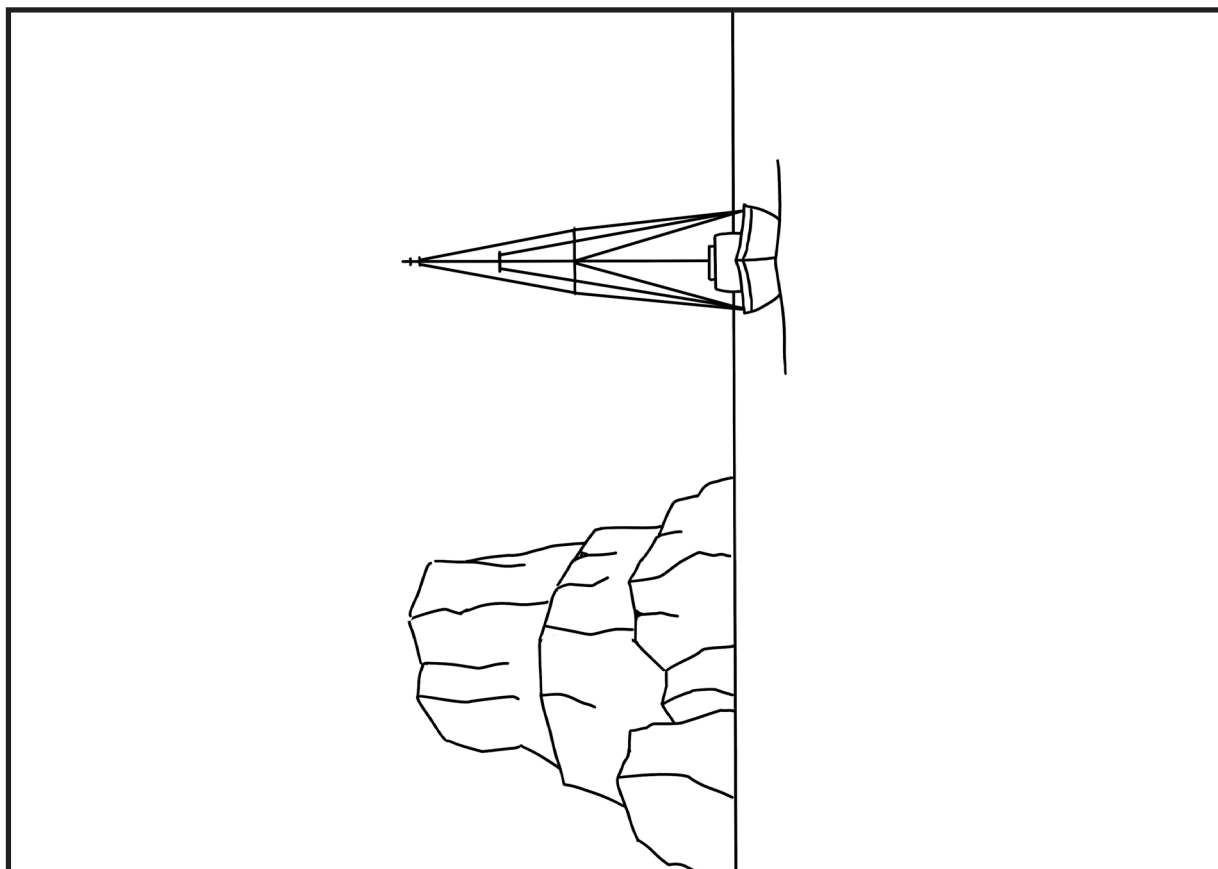

ZWISCHEN FELSEN UND MEER, SEITE 78

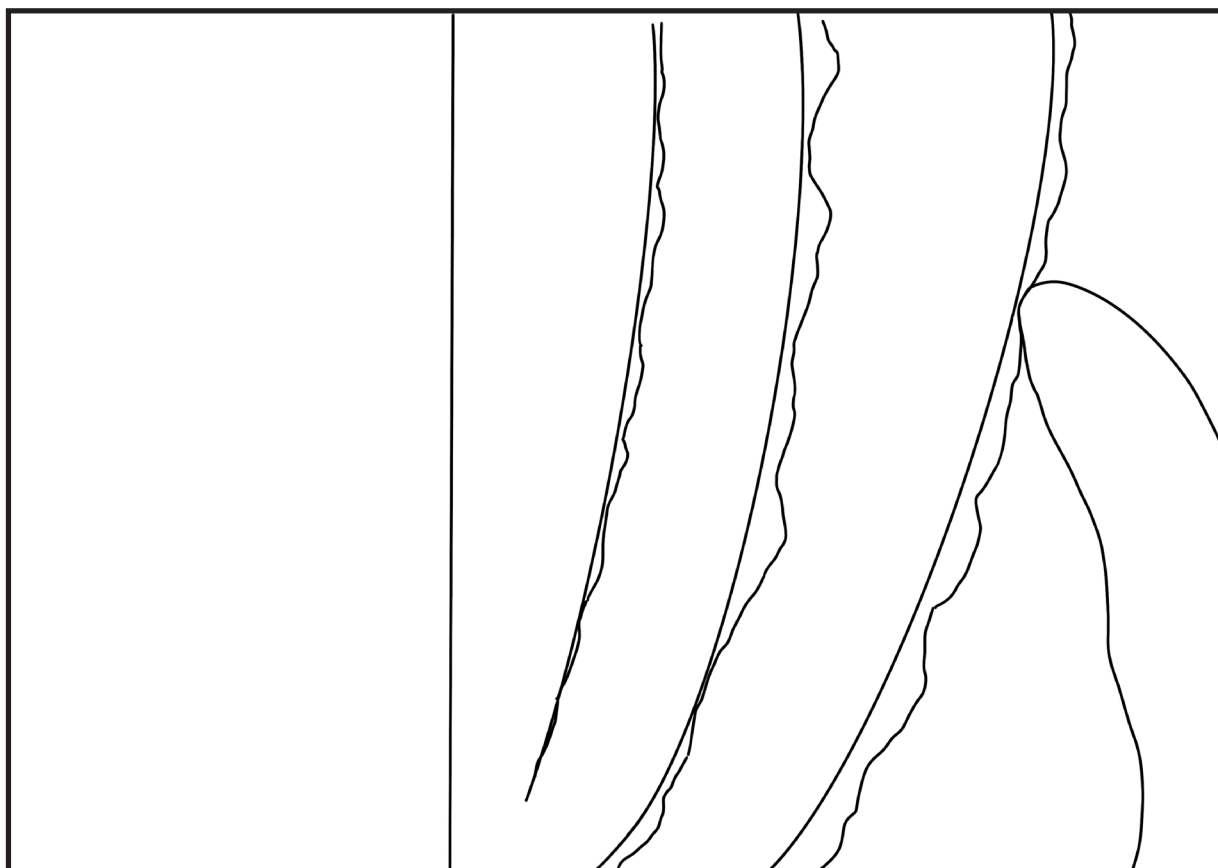

WELLEN DES MEERES, SEITE 84

SALTY WATERCOLOR

Alle Rechte dieser Ausgabe bei © Edition Michael Fischer GmbH, Igling
www.emf-verlag.de
ISBN 978-3-7459-3173-0

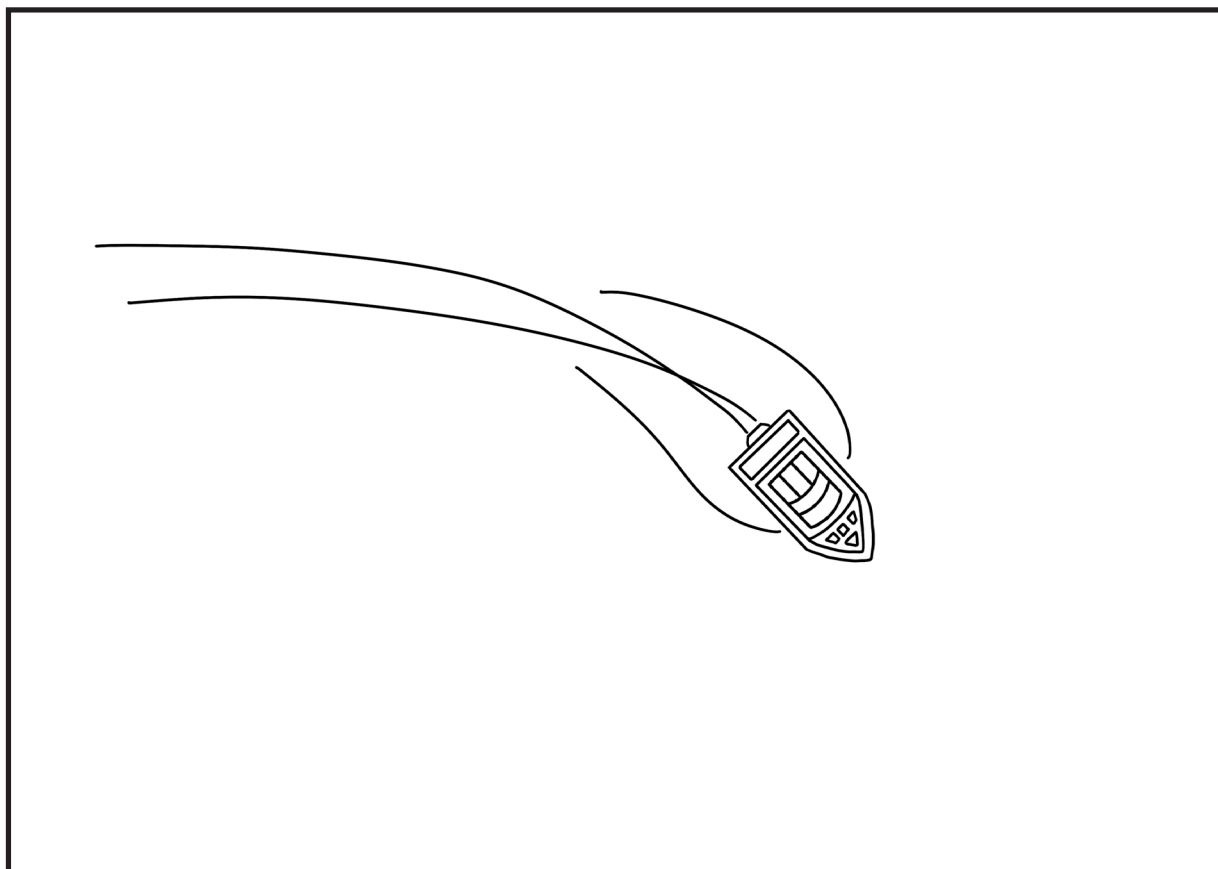

KARIBISCHE BOOTSFahrt, SEITE 90

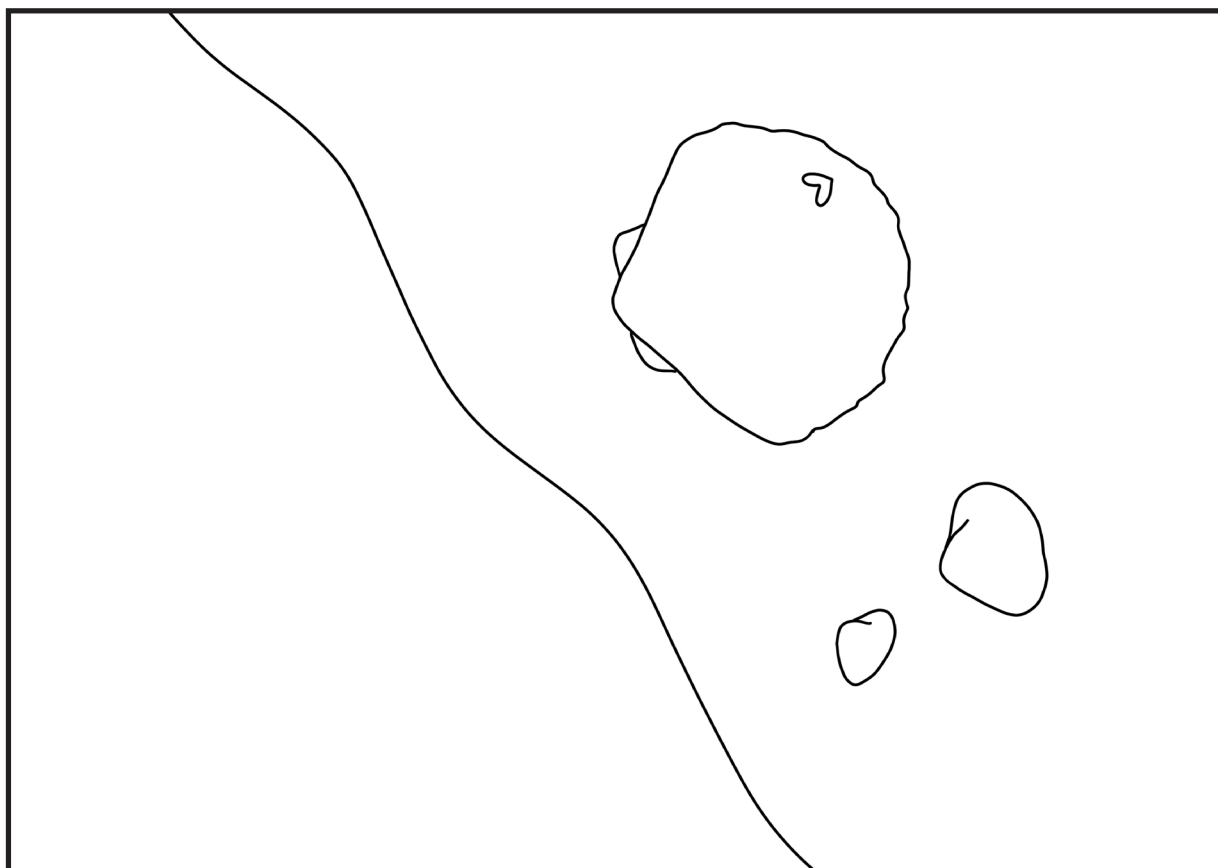

STRAND DER MUSCHELN, SEITE 94

SALTY WATERCOLOR

Alle Rechte dieser Ausgabe bei © Edition Michael Fischer GmbH, Igling
www.emf-verlag.de
ISBN 978-3-7459-3173-0

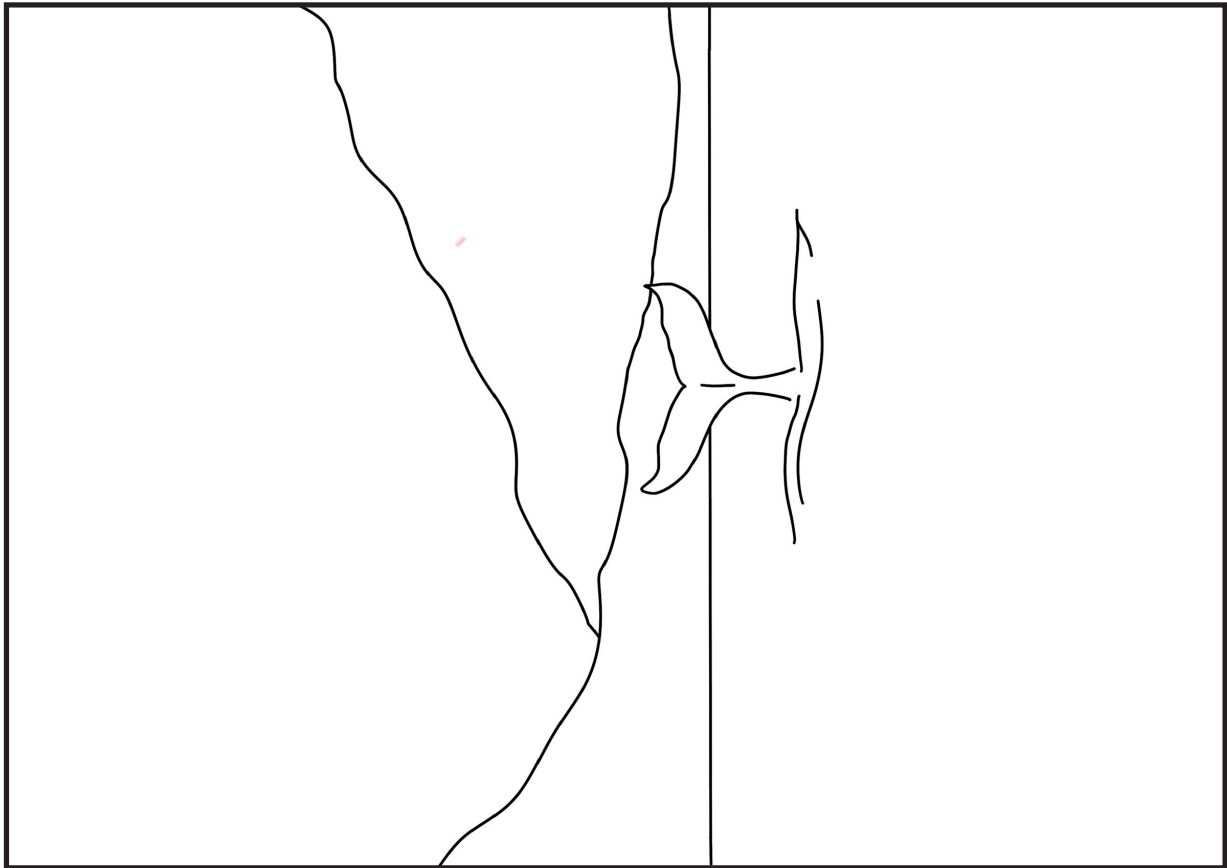

WALFLOSSE, SEITE 100

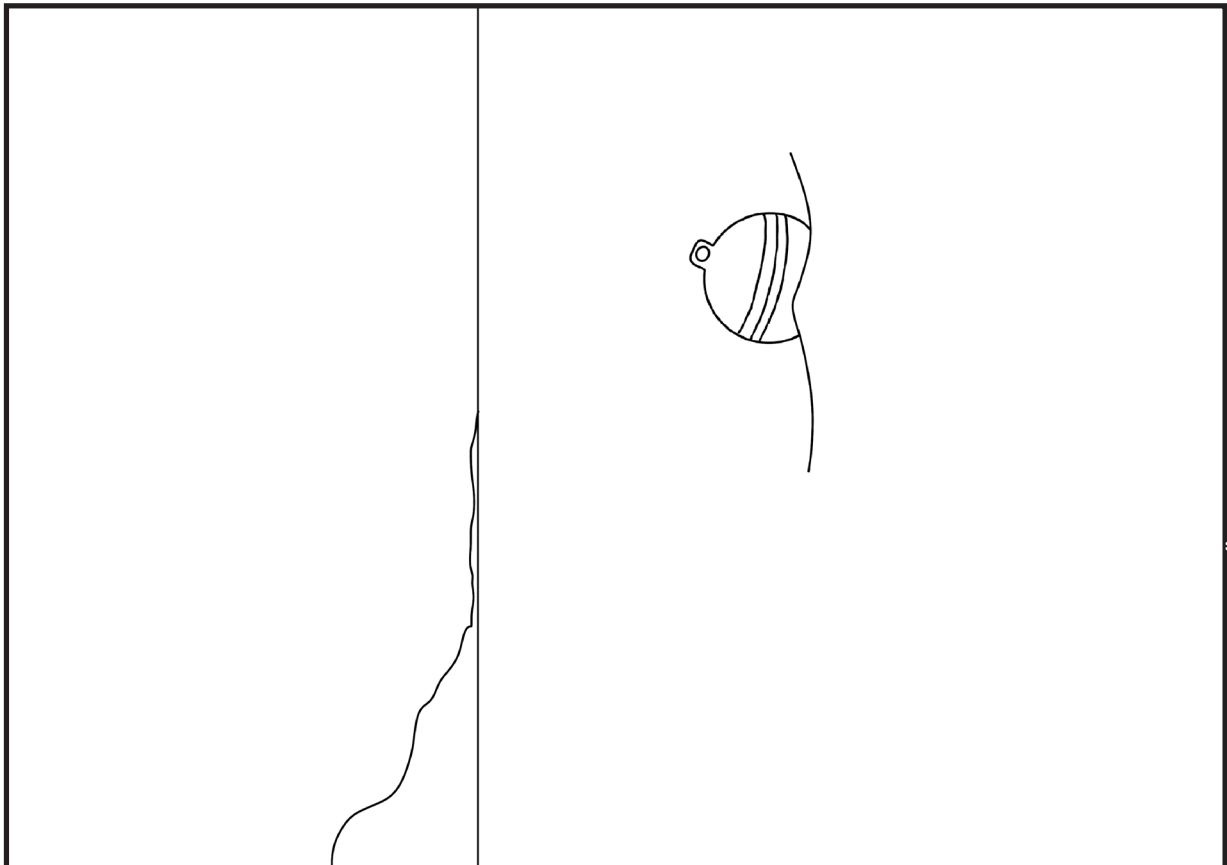

BOJE IN STÜRMISCHER SEE, SEITE 106

SALTY WATERCOLOR

Alle Rechte dieser Ausgabe bei © Edition Michael Fischer GmbH, Igling
www.emf-verlag.de
ISBN 978-3-7459-3173-0

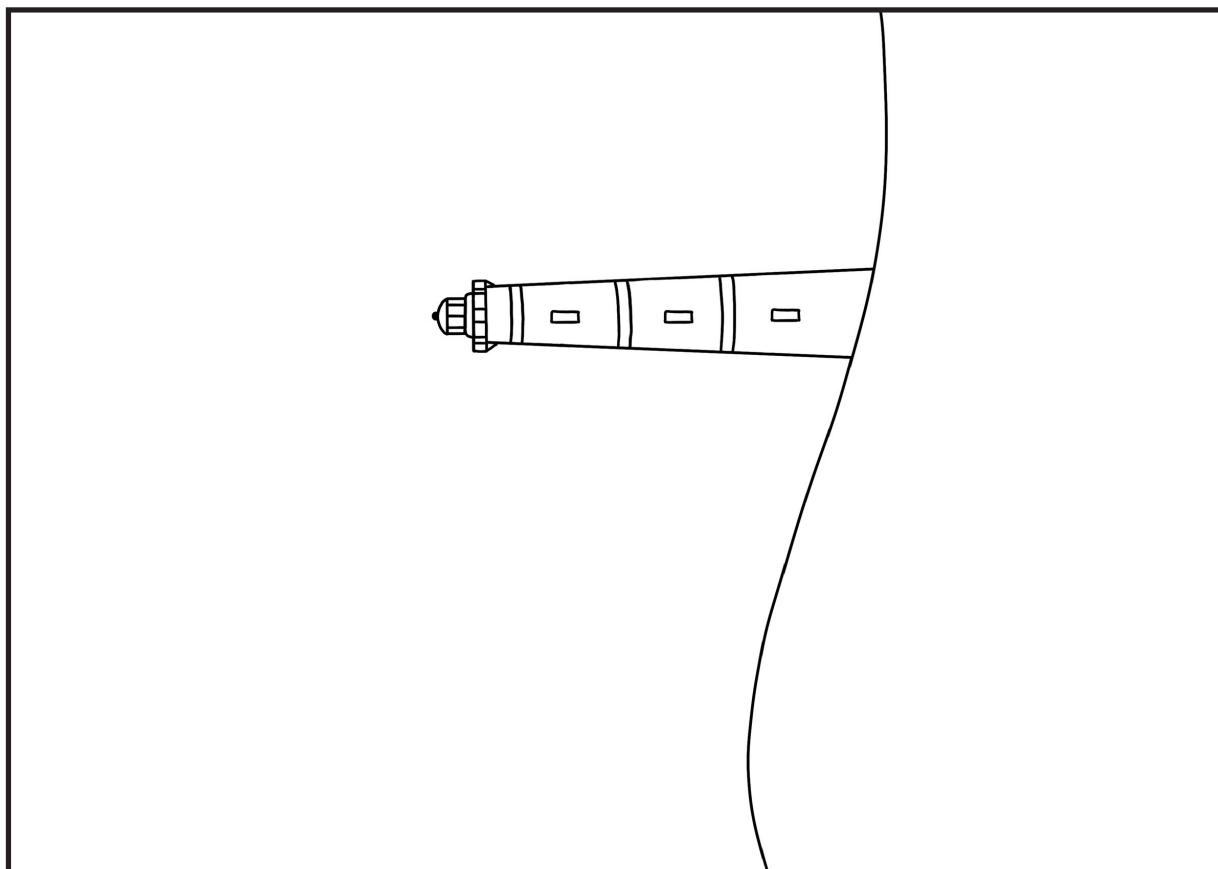

LEUCHTTURM IM MEER, SEITE 110

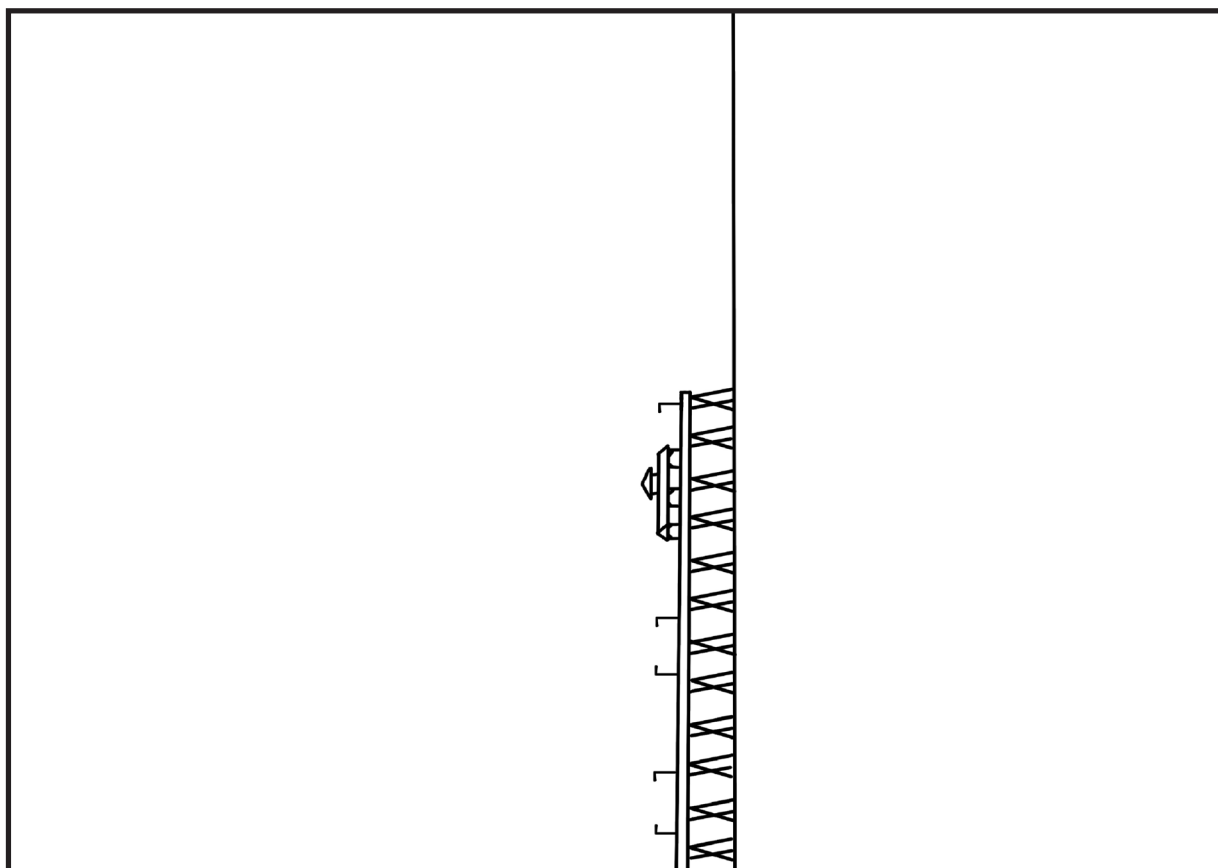

SONNENUNTERGANG AM PIER, SEITE 114

SALTY WATERCOLOR

Alle Rechte dieser Ausgabe bei © Edition Michael Fischer GmbH, Igling
www.emf-verlag.de
ISBN 978-3-7459-3173-0

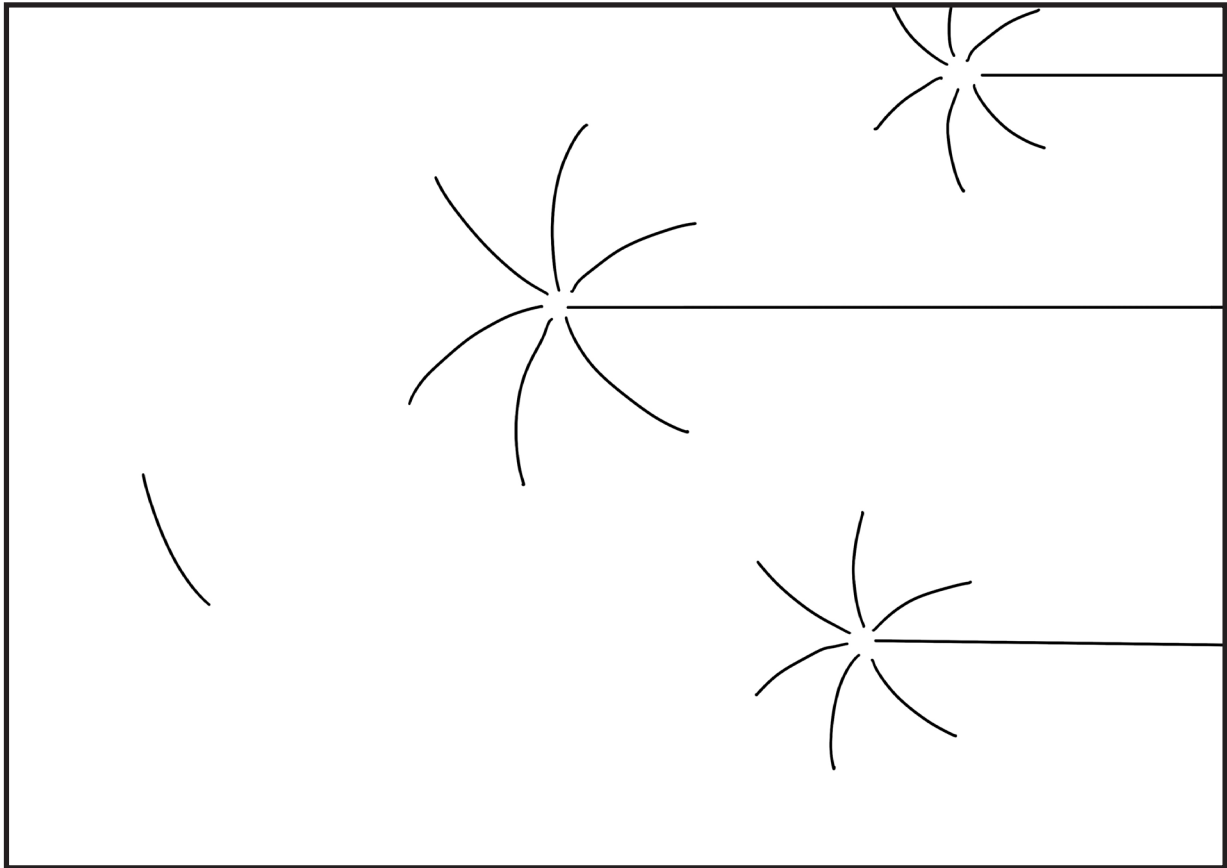

ZWISCHEN STERNENHIMMEL & PALMEN, SEITE 118

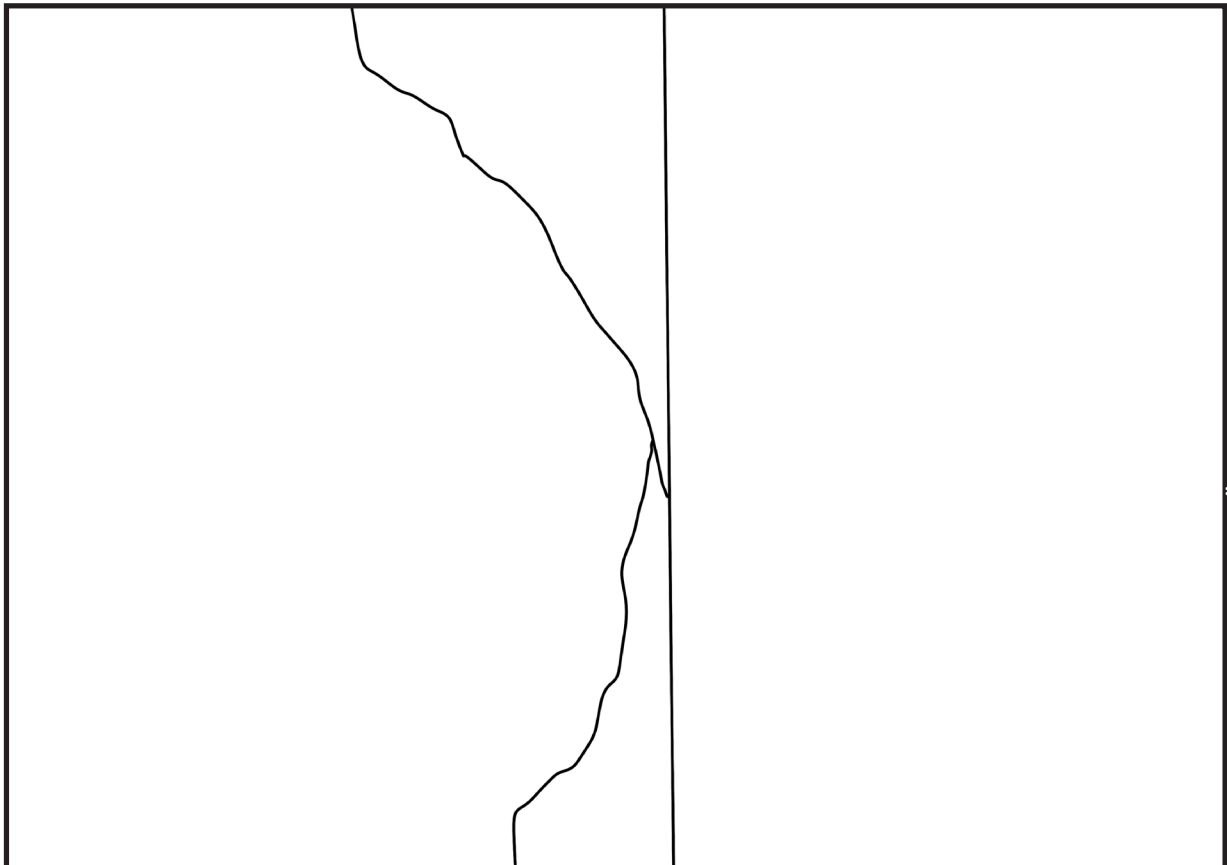

SONNENAUFGANG ÜBER DEM MEER, SEITE 122