

HEJ. MINIMODE

Kleidung nähen

Alle Rechte bei ©Edition Michael Fischer GmbH, Igling

SHIRTKLEID

Die Naht- und Saumzugaben sind nicht enthalten.

 Kontrollquadrat
1cm x 1cm

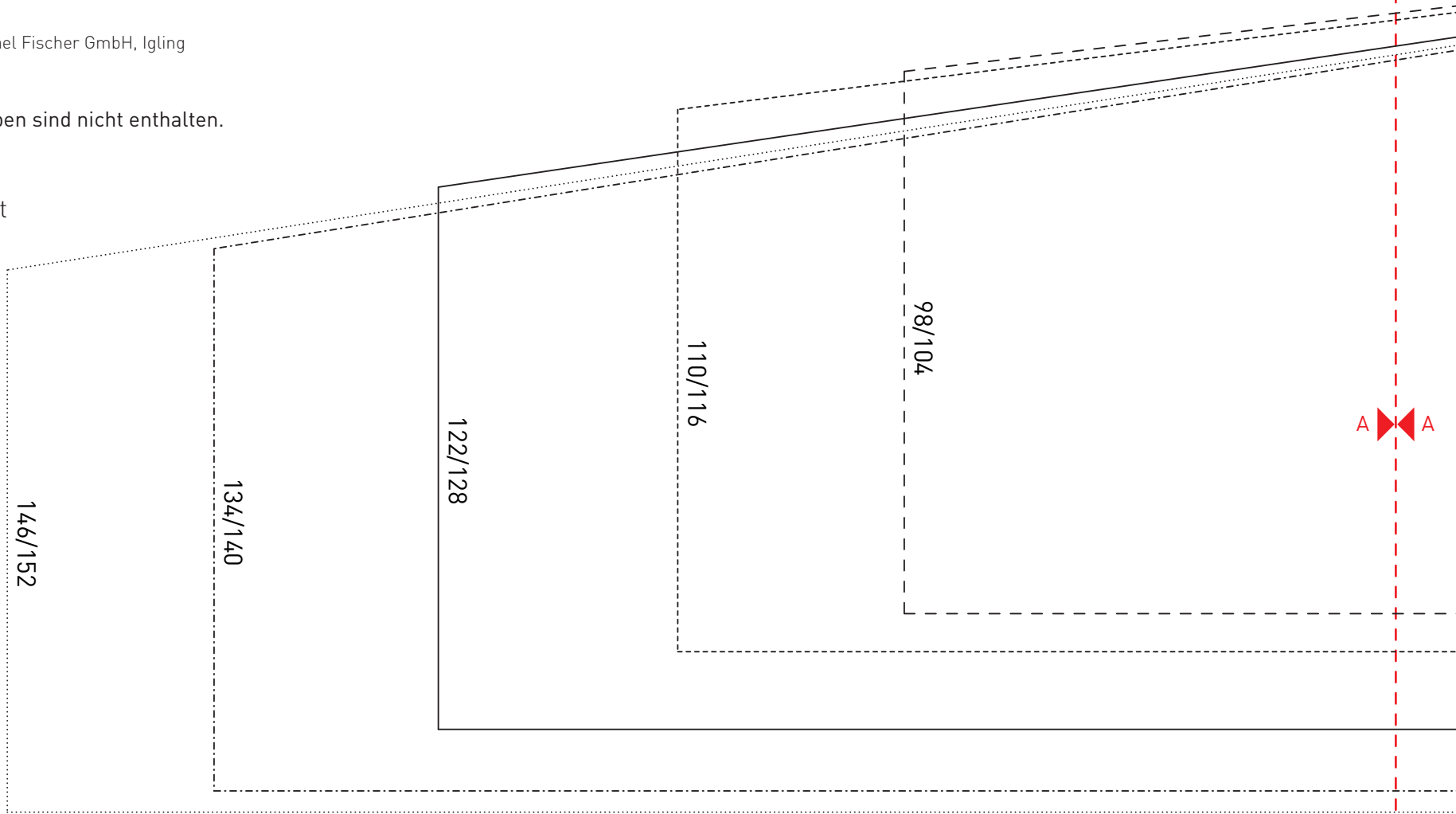

A

1

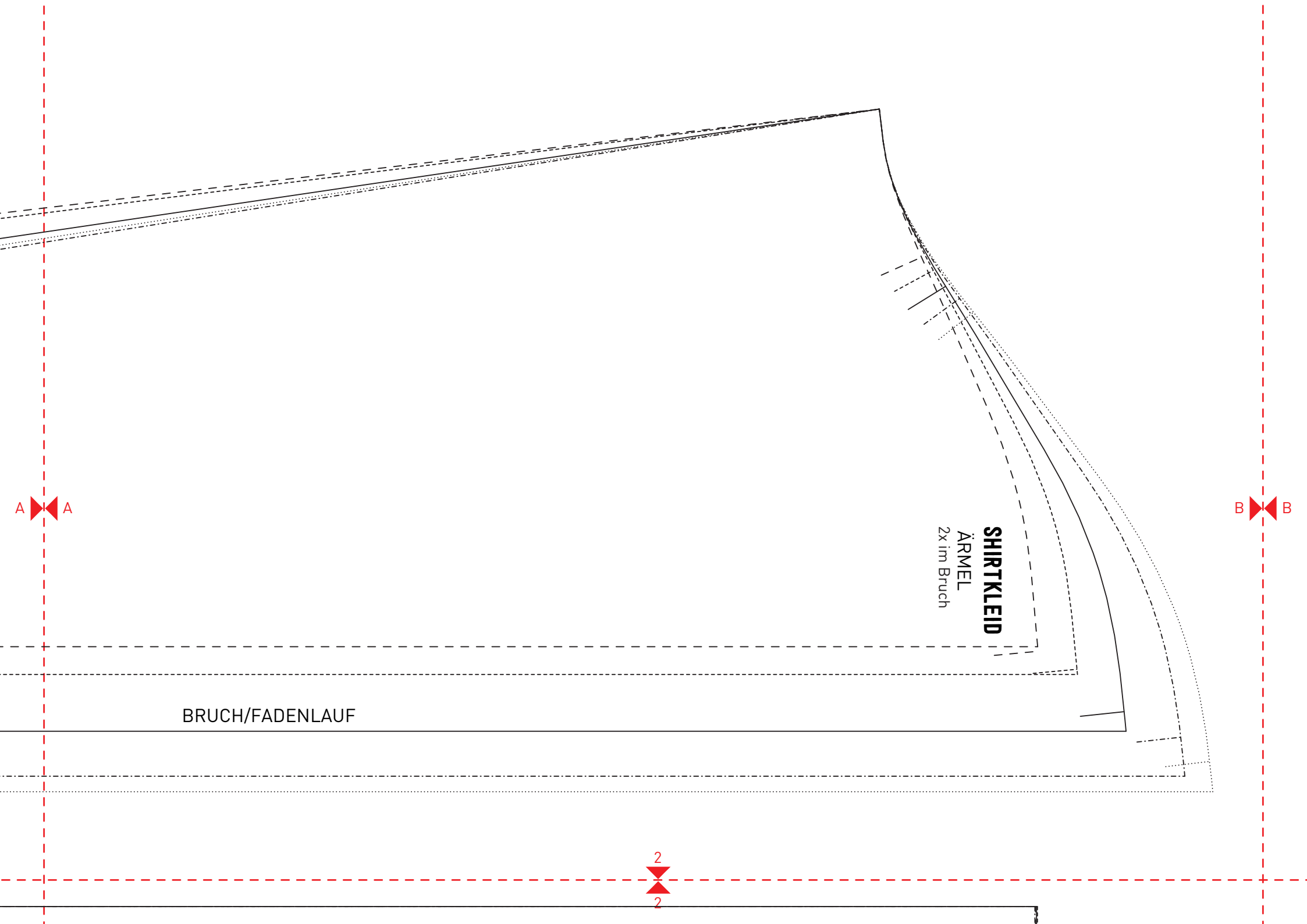

A

B

2

BRUCH/FADENLAUF

SHIRTKLEID
ÄRMEL
2x im Bruch

VM/BRUCH

SHIRTKLEID

HALSBÜNDCHEN
1x im Bruch

SCHULTER

98/104

110/116

122/128

134/140

146/152

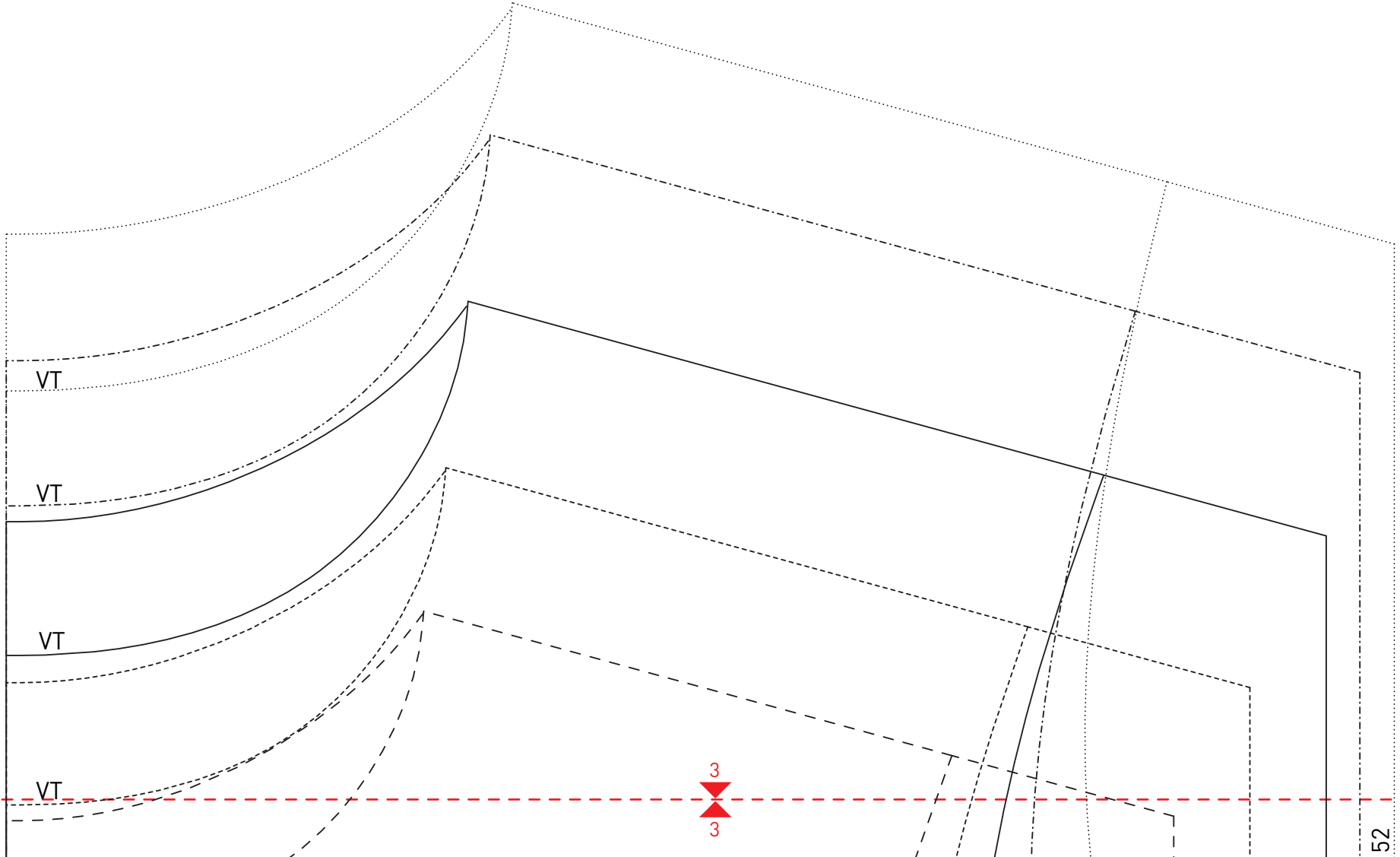

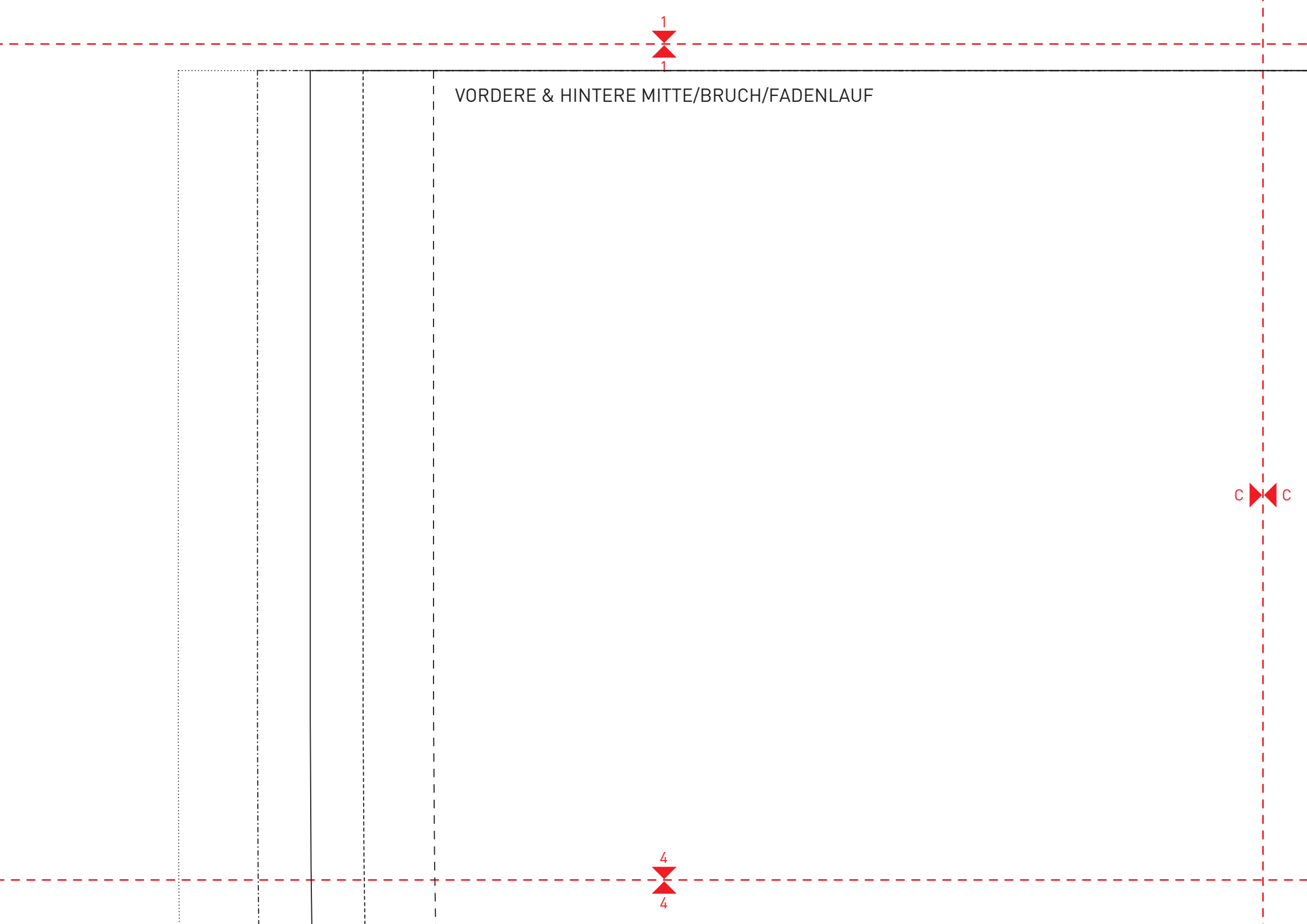

VORDERE & HINTERE MITTE/BRUCH/FADENLAUF

1

1

C

C

4

4

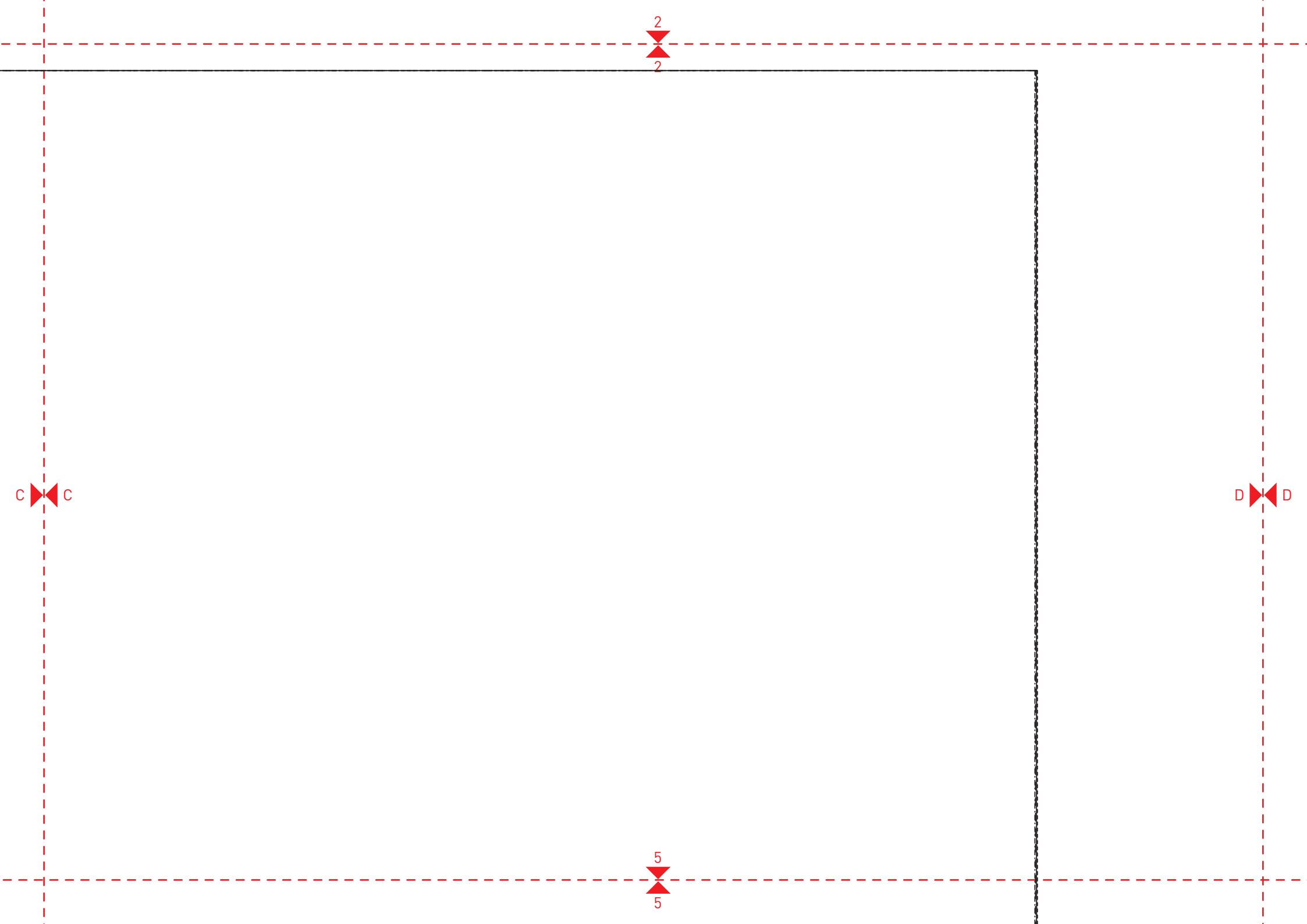

VORDERE & HINTERE MITTE/BRUCH/FADENLAUF

SHIRTKLEID

- 1x Vorderteil im Bruch
- 1x Rückteil im Bruch

VT

VT

3
3

D
D

6
6

98/104

110/116

122/128

134/140

146/152

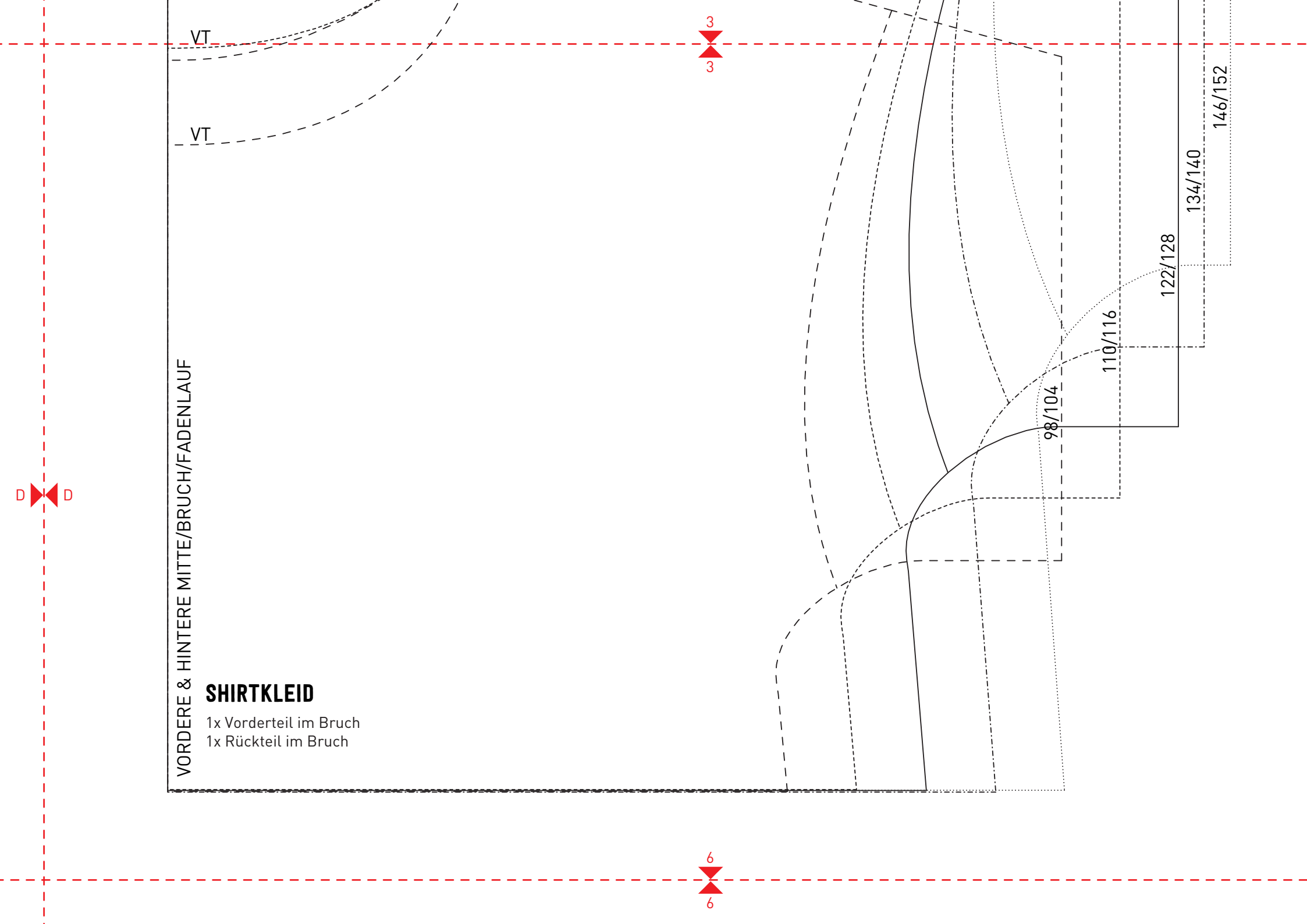

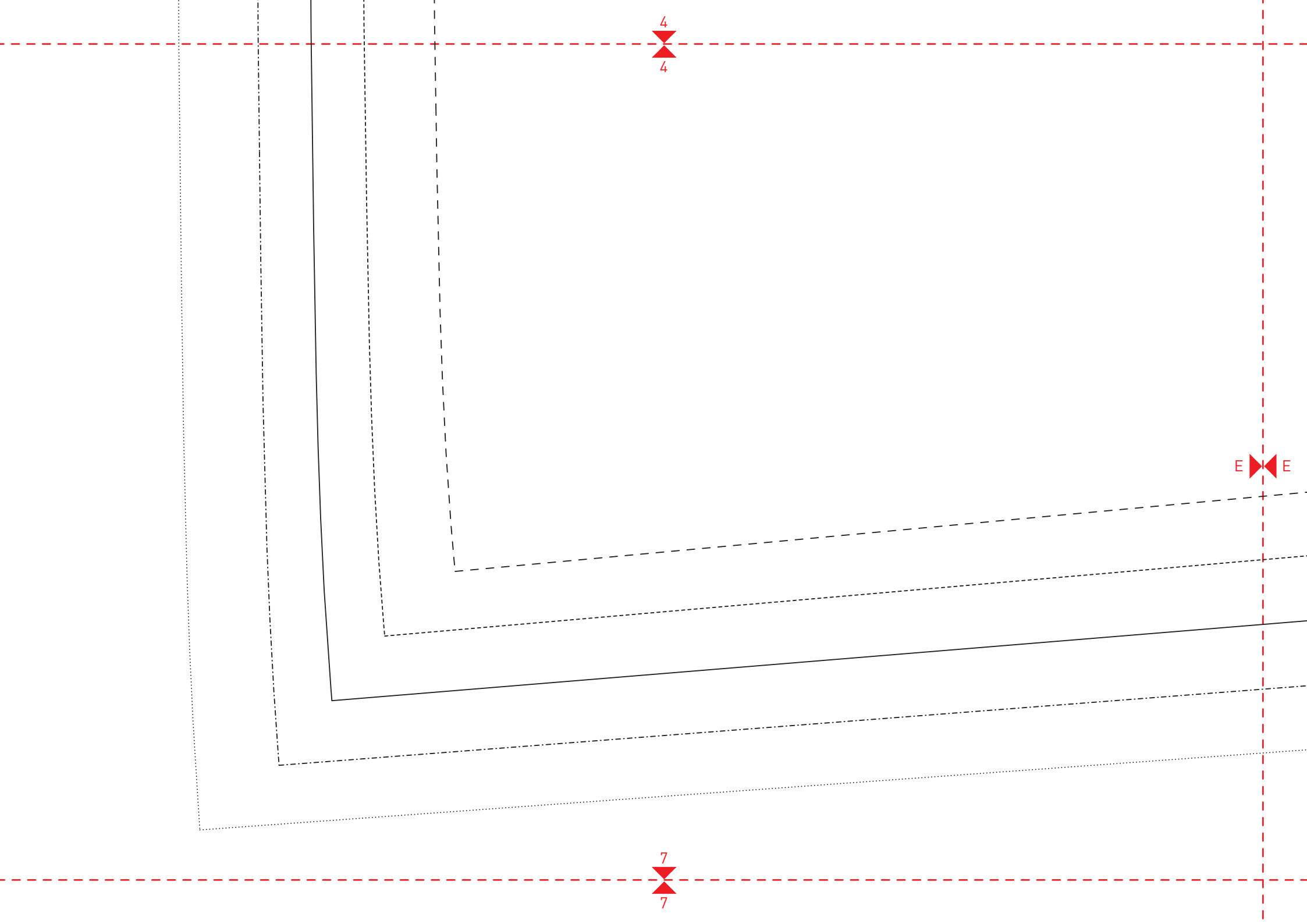

SHIRTKLEID
ROCKTEIL
2x im Bruch

98/104

110/116

122/128

134/140

146/152

5

5

E

E

F

F

8

8