

HEJ. MINIMODE

Kleidung nähen

Alle Rechte bei ©Edition Michael Fischer GmbH, Igling

HEMD MIT KNOPFLEISTE

Die Naht- und Saumzugaben sind nicht enthalten.

 Kontrollquadrat
1cm x 1cm

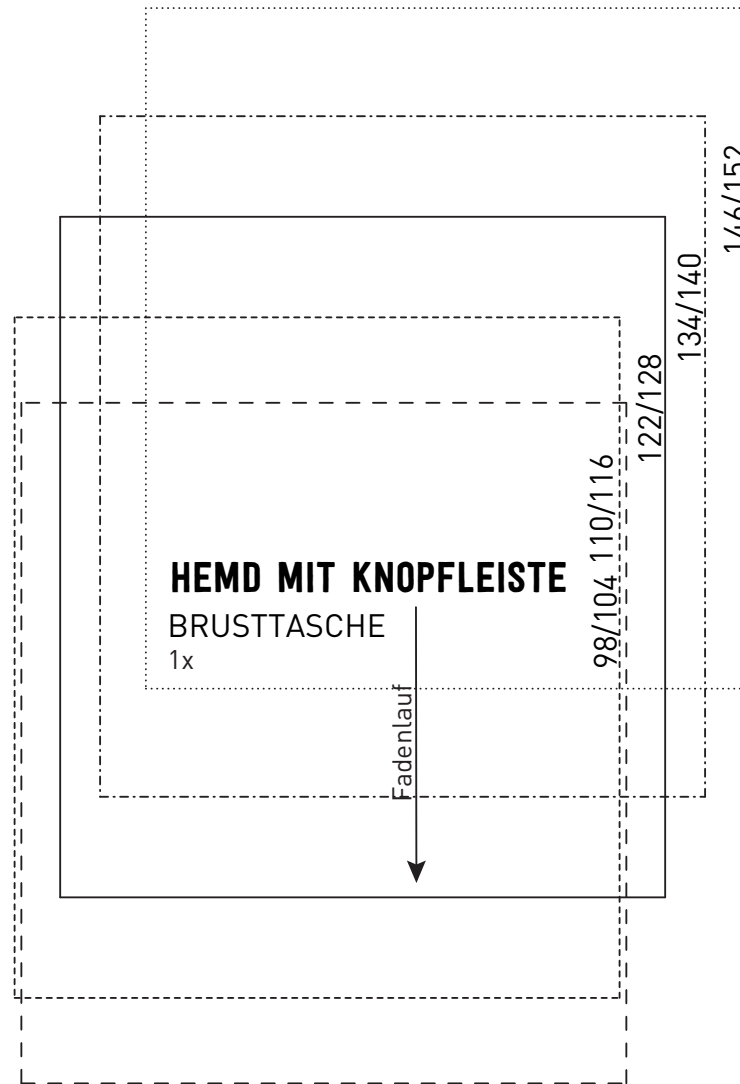

A

1
1

VM/FDL

HEMD MIT KNOPFLEISTE

HALSRÜSCHE

1x im Bruch

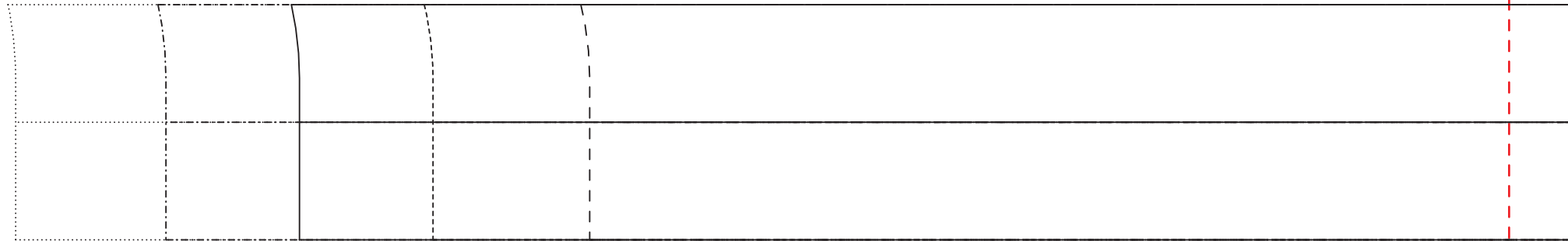

A

B

2
2

B



B

3



3

HEMD MIT KNOPFLEISTE

BELEG KNOPFLEISTE
2x gegengleich

Fadenlauf →

98/104

110/116

122/128

134/140

146/152

HM/BRUCH

98/104

110/116

122/128

134/140

146/152

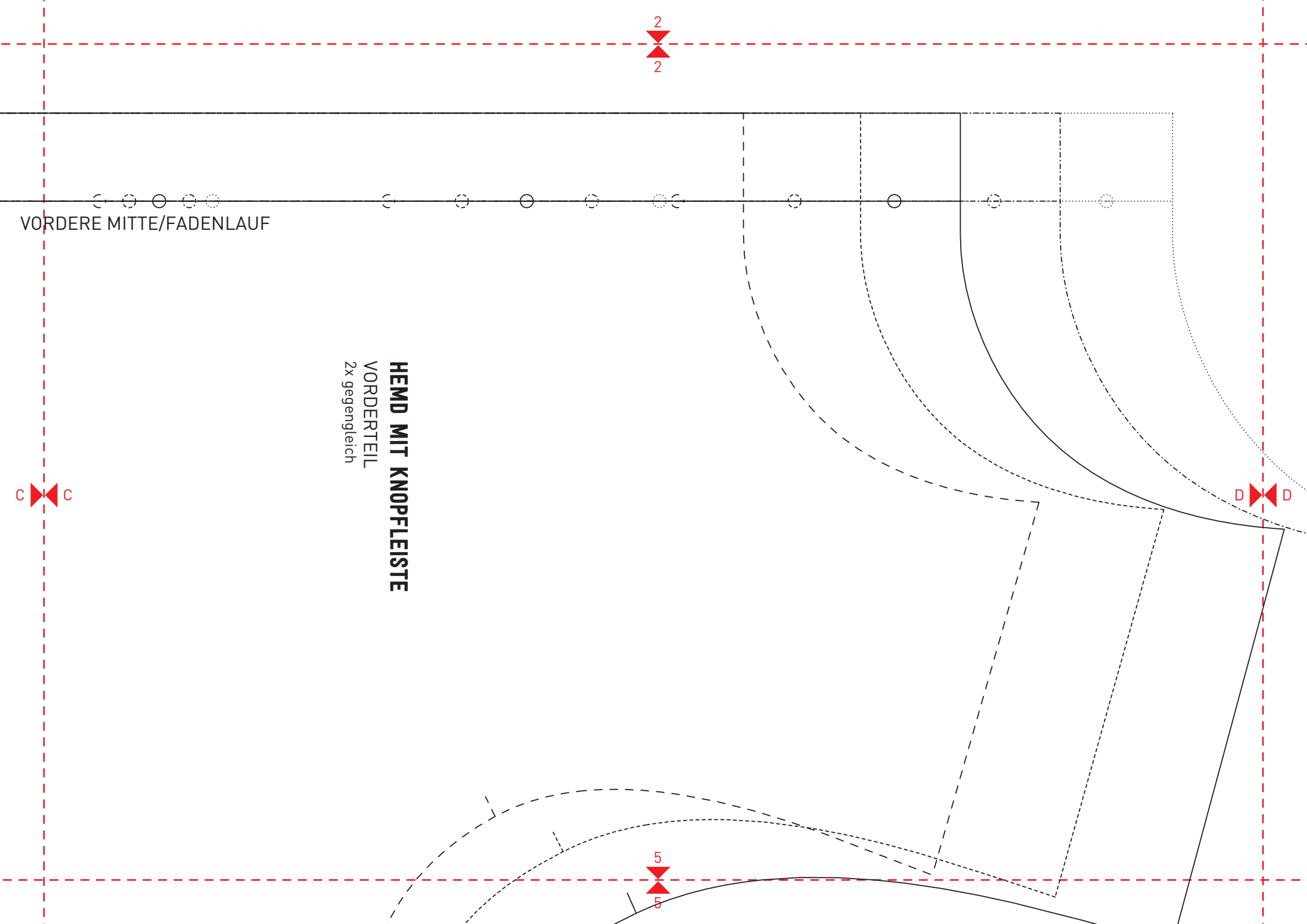

VORDERE MITTE/FADENLAUF

HEMD MIT KNOPFLEISTE
VORDERTEIL
2x gegengleich

C C

2
2

D D

5
5



4
4

98/104

110/116

122/128

134/140

146/152

E E

7
7

MIT KNOPFLEISTE

EIL
uch

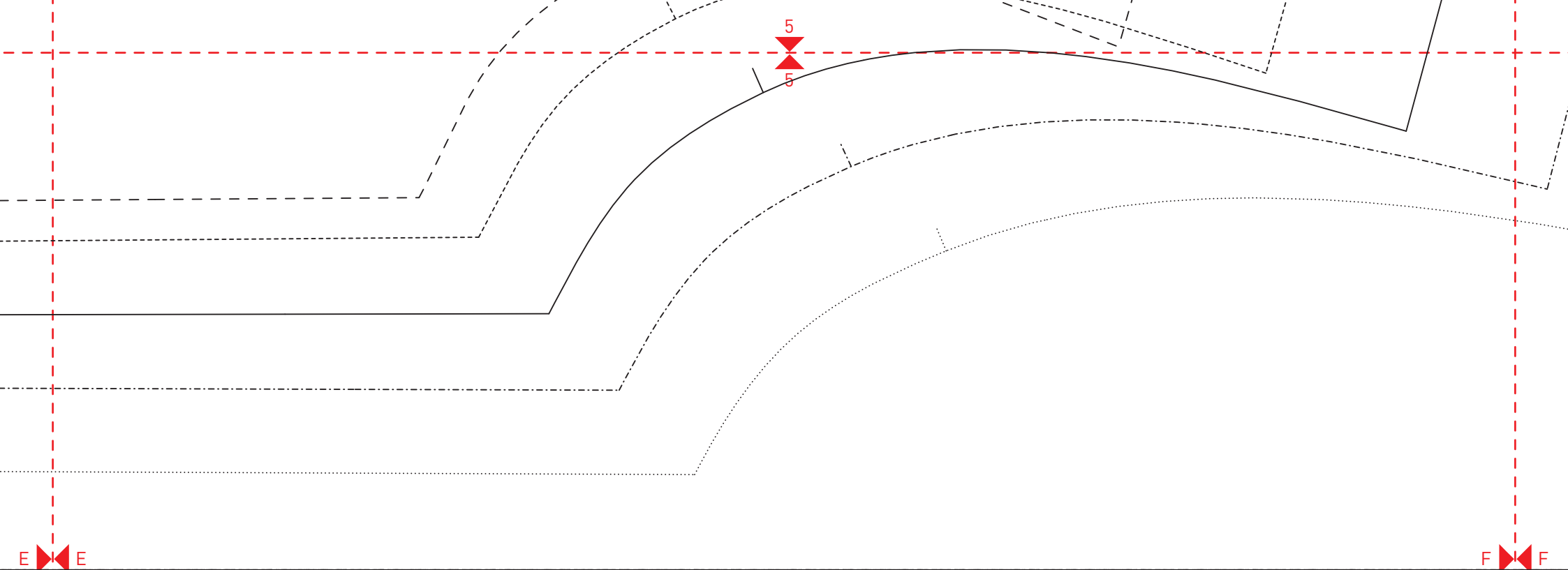

HITERE MITTE/BRUCH/FADENLAUF

8
8

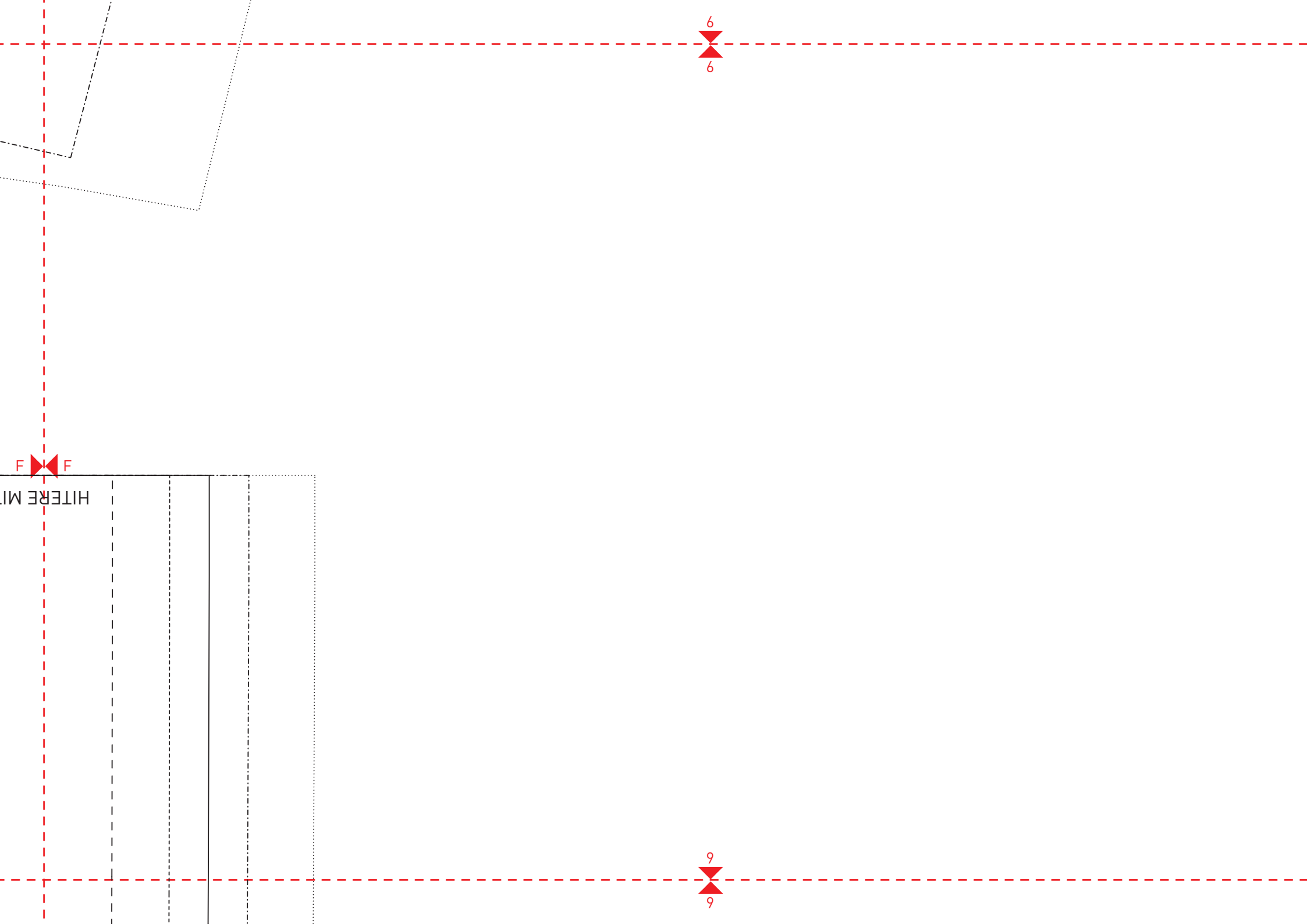

6

6

F

F

HITERE MI.

9

9

HEMD MIT KNOF
RÜCKTEIL
1x im Bruch

7
7

G G

10
10

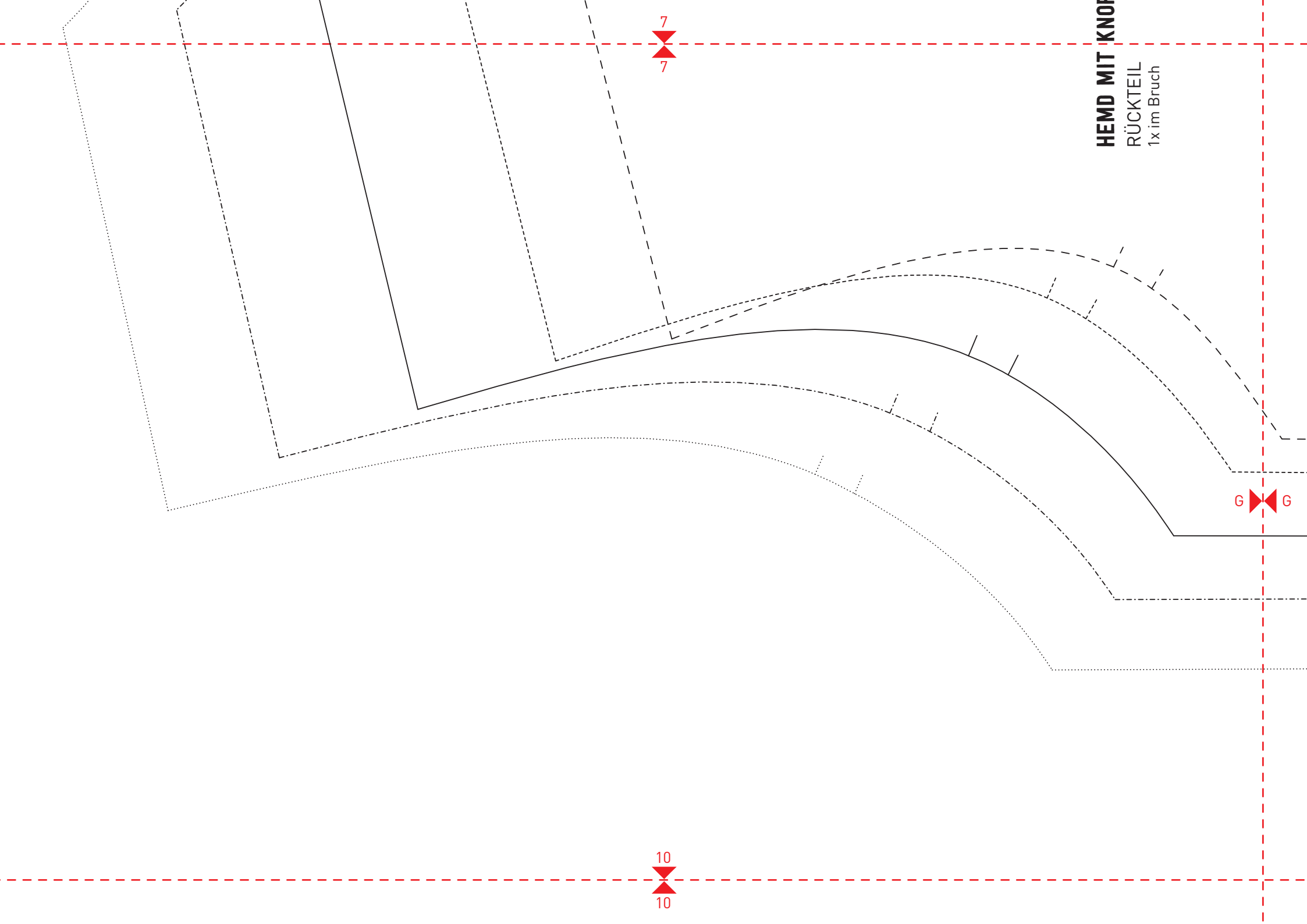

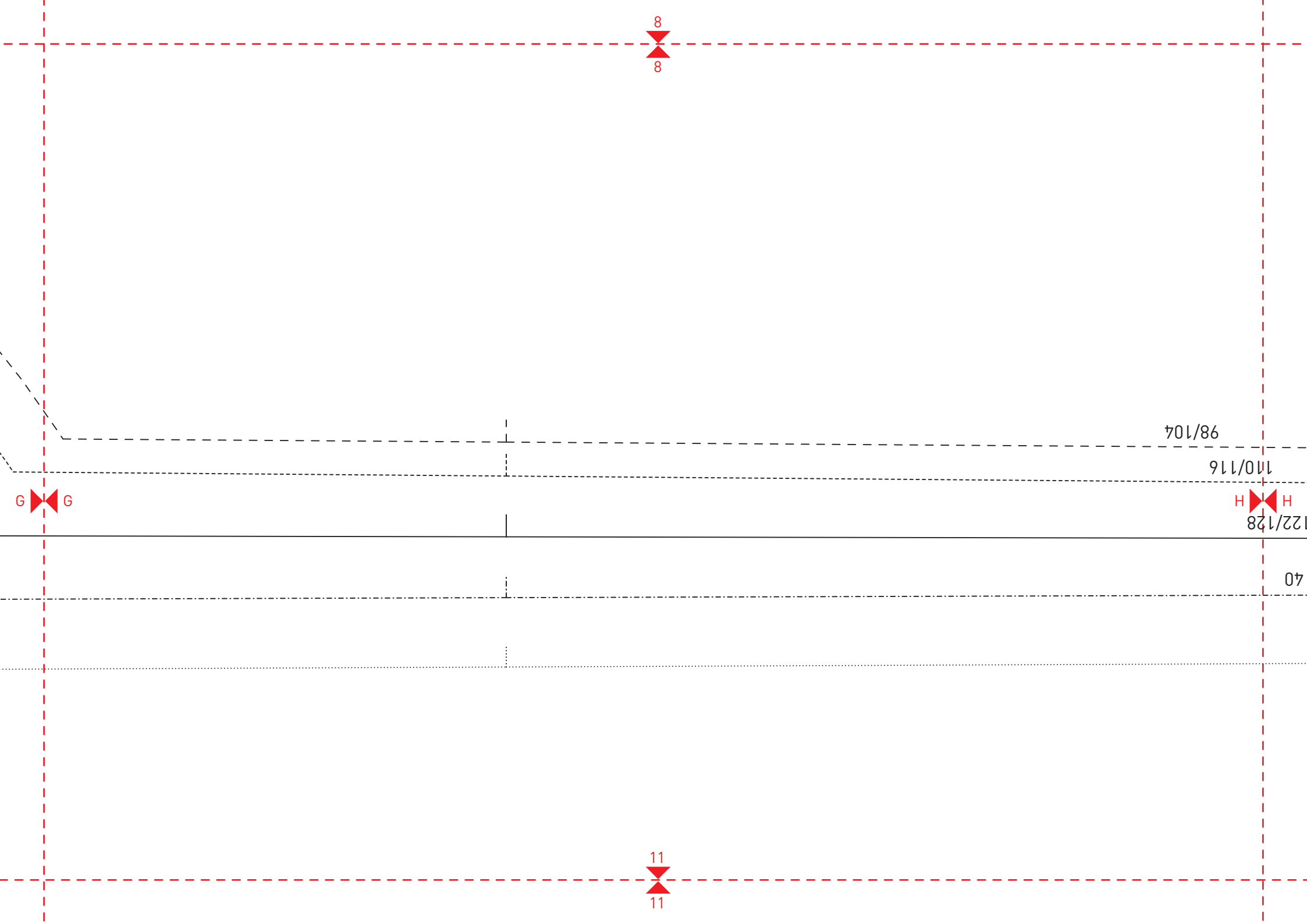

8

8

98/104

110/116

122/128

40

G

H

11

11

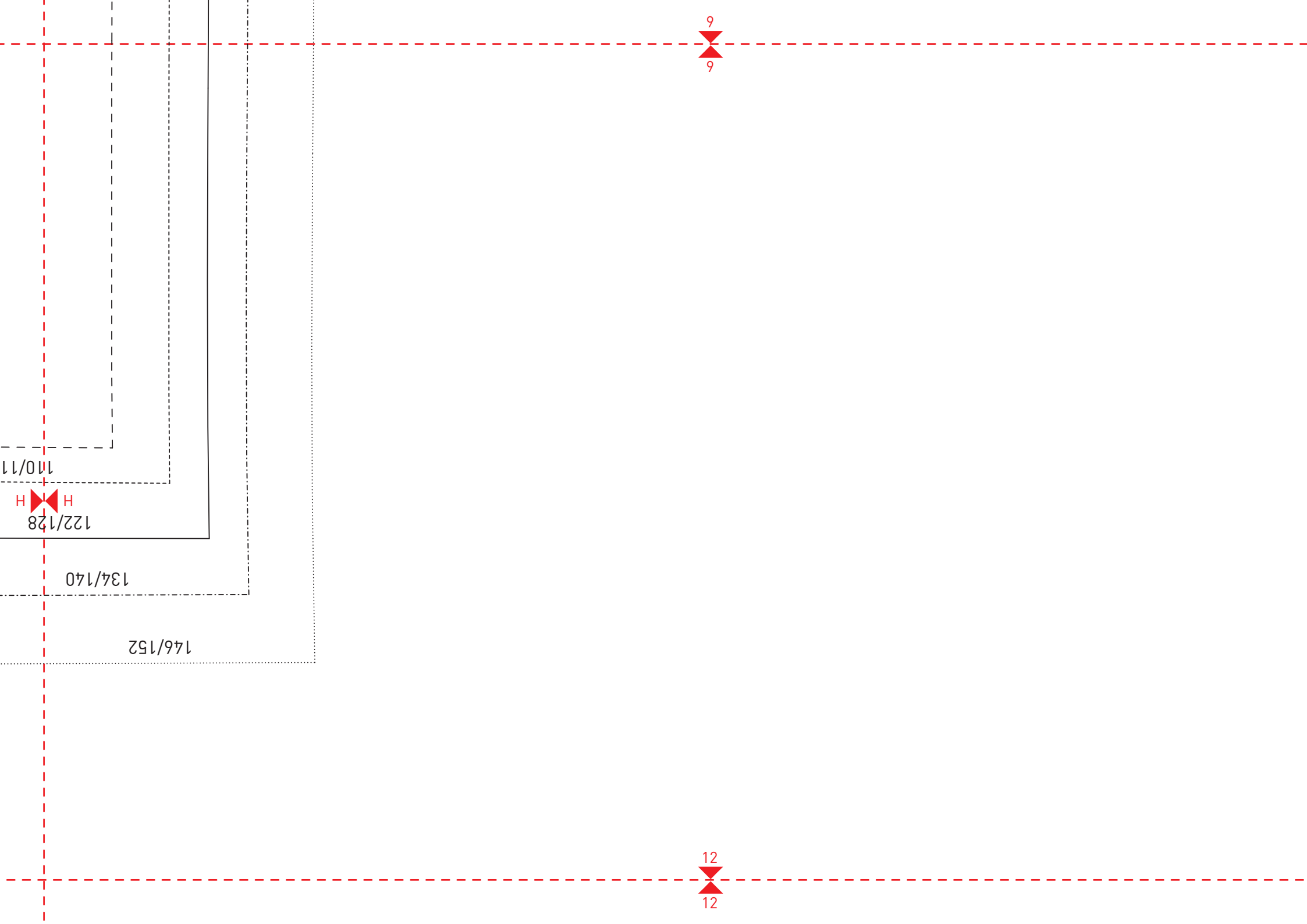

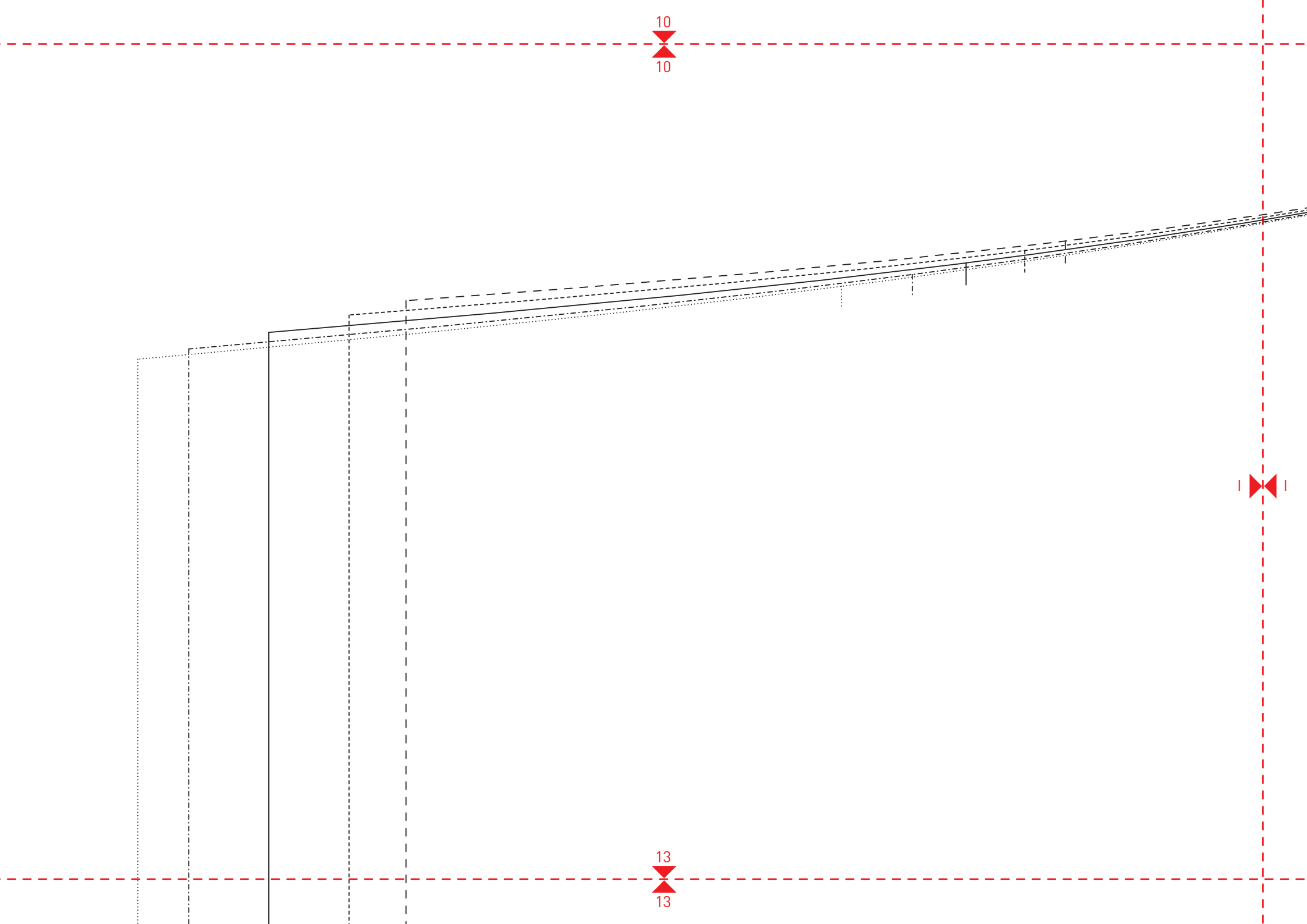

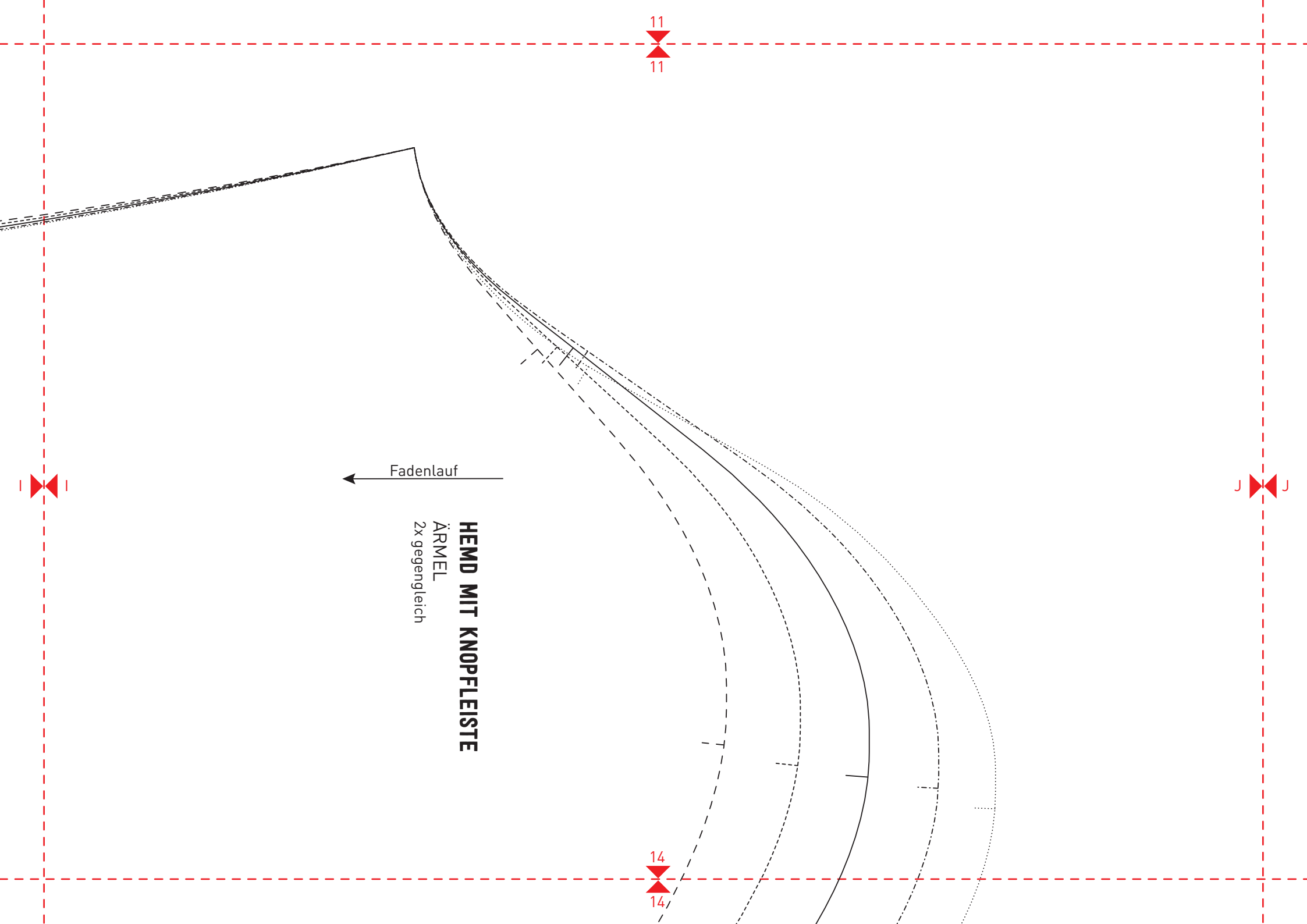

11



Fadenlauf

HEMDE MIT KNOPFLEISTE
ÄRMEL
2x gegengleich

14

14

13
13

98/104
110/116

122/128

134/140

146/152

16
16

